

**CENTRALĂ CU PELEȚI SM ECO PENTRU ÎNCĂLZIRE CENTRALĂ
INSTRUCȚIUNI DE INSTALARE, UTILIZARE ȘI ÎNTREȚINERE**



**CENTRALĂ CU PELEȚI
SM ECO 35 – 100 kW**

› Alimentare cu peleți din lemn, biocombustibili, biomasă ‹

INSTRUCȚIUNI PENTRU INSTALAREA, OPERAREA ȘI MENTENANȚA CENTRALEI

Dispozitivele pentru încălzire (în acest manual, ele sunt denumite "CENTRALĂ" sau "CENTRALĂ CU PELEȚI") produse de către societatea noastră (denumită, în acest manual, producător) sunt asamblate și testate în conformitate cu măsurile de siguranță în vigoare și cu regulamentele Comunității Europene.

Prezentul manual este dedicat utilizatorilor centralei, antreprenorilor care instalează centrale, operatorilor și muncitorilor pentru mentenanța centralei, așa cum este specificat pe coperta prezentului manual.

Dacă nu înțelegeți ceva din prezentul manual, vă rugăm să contactați serviciile noastre profesionale sau un centru de service autorizat. Dacă procedați astfel, specificați, întotdeauna, numărul capitolului în care există unele ambiguități.

Tipărirea, traducerea și reproducerea, chiar și parțială, a prezentului manual, fac subiectul licențierii de către producător, ceea ce înseamnă că producătorul trebuie să aprobe aceste acțiuni. Informațiile tehnice, figurile și specificațiile din prezentul manual, nu trebuie să fie divulgate vreunei terțe părți.

AVERTIZARE:

IMPORTANT: Conectarea echipamentului la instalația electrică trebuie să fie efectuată numai de către persoane calificate și autorizate, în conformitate cu regulamentele în vigoare.

Acest echipament nu este proiectat pentru utilizarea de către persoane (inclusiv copii) cu capacități fizice, motorii și mentale reduse, sau de către persoane cu cunoștințe și experiență limitată, în absența unei persoane responsabile pentru siguranța și securitatea lor.

Nu este permis copiilor să se joace cu acest echipament.

SISTEM CU DUBLĂ COMBUSTIE

Flacăra obținută de arderea corespunzătoare a peleților în centrală emite aceeași cantitate de dioxid de carbon (CO₂), care ar putea fi eliberat ca rezultat al descompunerii naturale a lemnului.

Cantitatea de dioxid de carbon (CO₂) obținută prin combustia sau descompunerea masei de plante corespunde cu cantitatea de dioxid de carbon (CO₂) pe care masa de plante este capabilă să o obțină din mediu și să o transforme în oxigen și carbon din plante, pe întreaga sa durată de viață.

Folosirea de combustibili fosili neregenerabili (cărbune, petrol, gaz), contrar a ceea ce se întâmplă cu lemnul, eliberează în atmosferă cantități uriașe de dioxid de carbon (CO₂), care s-a acumulat timp de milioane de ani, generând un efect de seră. De aceea, folosirea lemnului ca și combustibil, este în perfect echilibru cu mediul, deoarece lemnul este un combustibil regenerabil, care este într-o armonie ecologică cu natura.

Folosind principiul de combustie curată, realizăm, pe deplin, toate aceste obiective și, astfel, producătorul a direcționat dezvoltarea sa și toate activitățile către îndeplinirea acestui scop.

Ce considerăm noi combustie curată și cum funcționează aceasta?

Controlarea și reglarea aerului primar și injectarea aerului secundar generează combustia secundară sau așa-numita post-combustie, ceea ce asigură o flăcără secundară, care este, prin natura sa, mai ușoară și mai intensă decât flăcără primară. Adăugarea unei cantități noi de oxigen (introdus prin aer) permite continuarea combustiei gazelor care nu au ars în totalitate. Acest fapt sporește semnificativ eficiența termică și reduce emisiile nocive de monoxid de carbon (CO), deoarece este minimizată combustia incompletă. Acestea sunt caracteristicile de bază ale acestor centrale și ale altor produse ale acestui producător.

CUPRINS

1.	CARACTERISTICILE GENERALE ALE CENTRALELOR SM ECO 35-100.....	4
2.	SCOPUL PREZENTULUI MANUAL	6
2.1.	ACTUALIZĂRI	6
3.	RESPONSABILITĂȚI ALE PRODUCĂTORULUI	6
3.1.	CONDIȚIILE GENERALE DE UTILIZARE.....	6
3.2.	TRANSPORTAREA SI DEPLASAREA CENTRALEI- MANIPULAREA.....	6
3.3.	RESPONSABILITĂȚILE INSTALATORULUI.....	7
4.	INSTALAREA - INSTALAREA CENTRALEI.....	8
4.1.	INSTALAREA CENTRALEI	8
4.2.	SISTEMUL DE EVACUARE A FUMULUI.....	9
4.3.	instalarea tevilor pentru evacuAREA FUMULUI.....	9
4.4.	IZOLAȚIA ȘI DIAMETRUL DESCHIDERII (ORIFICIULUI) DIN PLAFON (SAU DIN PERETE)	12
4.5.	SURSA DE ALIMENTARE CU AER PENTRU COMBUSTIE	14
4.6.	CONECTAREA LA ALIMENTAREA ELECTRICĂ	15
5.	INSTRUCȚIUNI IMPORTANTE.....	16
6.	MĂSURI DE AVERTIZARE PENTRU SIGURANȚA PERSONALULUI	17
6.1.	MĂSURI DE AVERTIZARE PENTRU SIGURANȚA UTILIZATORULUI.....	17
7.	PORNIREA INIȚIALĂ A CENTRALEI	19
8.	INFORMAȚII IMPORTANTE PENTRU SIGURANȚĂ.....	22
9.	DEPOZITAREA PELEȚILOR.....	22
10.	SCHEMA PENTRU CONECTAREA CENTRALEI LA SISTEM	23
11.	LINIA DE PRESIUNE ȘI LINIA DE RETUR.....	24
12.	INSTALAREA ȘI PUNEREA ÎN FUNCȚIUNE.....	24
13.	INSTRUCȚIUNI PRACTICE ȘI INDICAȚII PENTRU UTILIZAREA SISTEMULUI DE ÎNCĂLZIRE	25
14.	ALIMENTAREA CU GRANULE DE LEMN	25
15.	DESCRIEREA ȘI MODUL DE OPERARE AL SISTEMULUI DE CONTROL	26
15.1.	CONTROLUL UTILIZĂRII ȘI REGLĂRII	29
15.3.	PORNIREA ȘI OPRIREA CENTRALEI	32
15.4.	SETAREA PROGRAMULUI DE FUNCȚIONARE PE BAZĂ DE TIMP	33
15.5.	SCHEMA ELECTRICĂ	35
15.6.	MENIU	36
16.	MĂSURI DE SIGURANȚĂ.....	42
17.	DEFECȚIUNI - CAUZE - SOLUȚII.....	43
18.	INFORMAȚII DESPRE ELIMINAREA (ARUNCAREA) ȘI DEZMEMBRAREA (DEMONTAREA) CENTRALEI.....	45
19.	DURATA DE VALABILITATE A GARANȚIEI DE FUNCȚIONARE	46
19.1.	TERMENII ȘI CONDIȚIILE DE GARANȚIE.....	46
19.2.	CERTIFICAT DE GARANȚIE	46

1. CARACTERISTICI TEHNICE ALE CENTRALELOR SM ECO 35-100

MODELUL CENTRALEI	Unit. Măs.	SM ECO 35	SM ECO 50	SM ECO 70	SM ECO 100
Putere nominală	kW	12 - 35	32 - 50	50 - 70	70 - 100
Adâncimea centralei C	mm	915	980	1000	1100
Lăţimea centralei B	mm	1130	1290	1290	1800
Înălţimea centralei A	mm	1640	1640	1640	1690
Diametrul conexiunii pentru fum	mm	120	120	120	120
Diametrul admisei de aer curat	mm	80	80	80	80
Înălţimea conexiunii de fum (mediană)	mm	235	235	235	235
Puterea maximă a centralei	kW	34,4	47,5	68,6	97,7
Puterea minimă a centralei	kW	12	32	50	70
Consumul maxim de peleţi	kg/h	7,1	10,7	14,2	20,3
Consumul minim de peleţi	kg/h	2,9	6,8	7,8	7,9
Gradul de eficienţă la putere maximă	%	93,3	93,3	93,3	93,3
Gradul de eficienţă la putere minimă	%	91,1	91,1	91,1	91,1
Tirajul minim necesar	Pa	5	5	5	5
Tirajul optim necesar	Pa	12	12	12	12
Durata maximă de funcţionare cu un rezervor plin	h	41	20	17	18
Durata minimă de funcţionare cu un rezervor plin	h	16	12	10	7
Volumul de încălzire	m ³	800	1250	1500	2250
Capacitatea rezervorului de combustibil tip pâlnie	kg	120	135	135	150
Puterea maximă de ieşire	kW	33	47	68	97
Tensiunea şi frecvenţa	V/Hz	230/50	230/50	230/50	230/50
Greutatea netă a centralei	kg	400	530	680	785
Greutatea brută a centralei	kg	420	560	705	812
Capacitatea de apă a centralei	l	105	150	210	290



Figura 1. Centrală SM ECO 35-100 (kW)



Figura 2. Model 3D de centrală SM ECO 35 – 100 (kW)

2. SCOPUL PREZENTULUI MANUAL

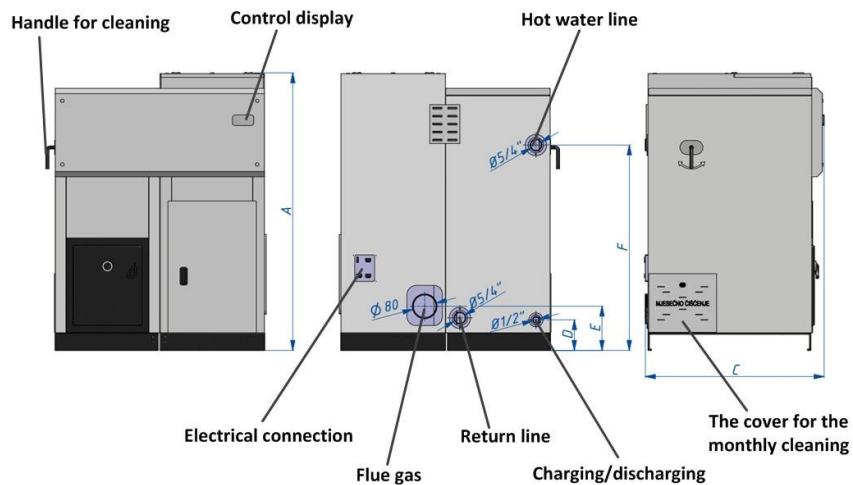
Scopul acestor instrucțiuni este de a permite utilizatorului să ia toate măsurile necesare pentru a asigura utilizarea sigură și corespunzătoare centralei.

2.1. ACTUALIZĂRI

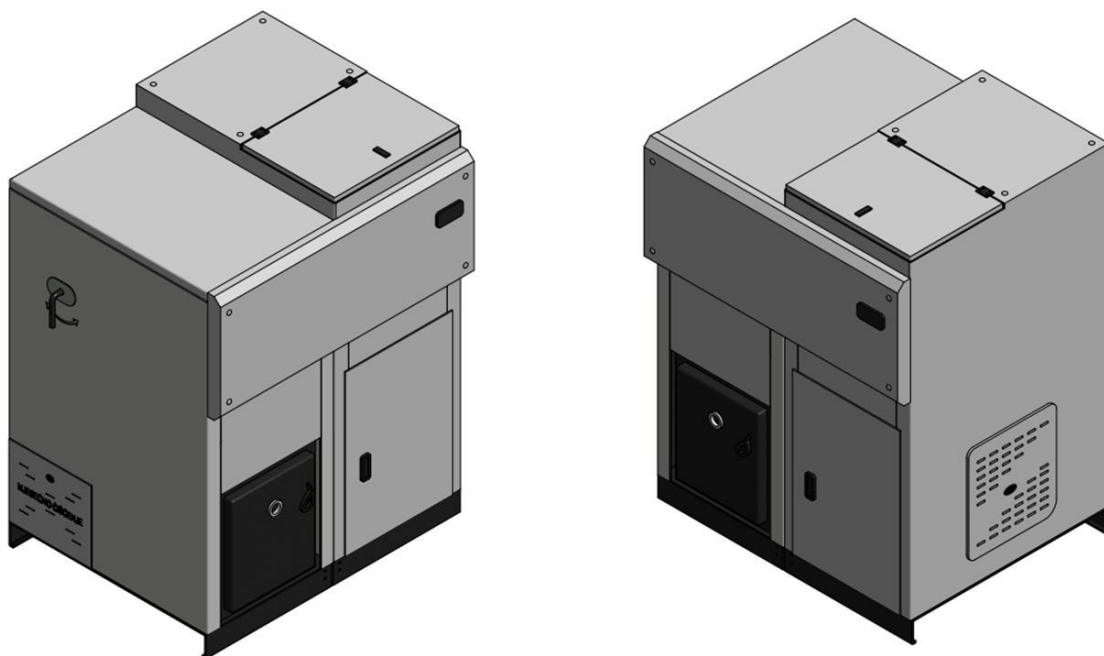
Prezentul manual reflectă o stare de lucru la momentul în care centrala a fost lansată pe piață. De aceea, producătorul nu ia în considerare centralele care se aflau deja pe piață, cu documentația tehnică adecvată și nu le poate considera ca fiind defecte sau inadecvate după efectuarea oricărei modificări, adaptări sau după aplicarea de tehnologii noi la echipamentele nou produse.

Conținutul prezentului manual trebuie să fie înțeles și studiat cu atenție. Este necesar să se respecte cu strictețe toate instrucțiunile cuprinse în acest manual. Toate informațiile conținute în prezentul manual sunt necesare pentru instalarea corespunzătoare, utilizarea și întreținerea centralei dvs.

De aceea, prezentul manual trebuie să fie păstrat cu atenție pentru instrucțiuni necesare în cazul oricăror probleme sau avarii.

Dacă centrala este oferită sau este vândută altei persoane, noul proprietar trebuie să intre, de asemenea, în posesia prezentului manual de instrucțiuni.

3. RESPONSABILITĂȚILE PRODUCĂTORULUI

La emiterea acestor instrucțiuni, producătorul **nu acceptă nicio răspundere civilă sau legală, directă sau indirectă, datorată următoarelor:**

- **Accidente cauzate de nerespectarea standardelor în vigoare, precum și specificațiilor menționate în prezentul manual,**
- **Accidente cauzate de manevrarea sau utilizarea necorespunzătoare centralei de către utilizator,**
- **Accidente care rezultă din modificări sau reparații, care nu au fost aprobate de către producător,**
- **Mentenanță necorespunzătoare,**
- **Evenimente neprevăzute,**
- **Accidente care rezultă din utilizarea de piese de schimb care nu au fost originale sau care nu au fost proiectate pentru aceste modele de centrale.**

Responsabilitatea pentru instalare este pe deplin asumată de către instalator - antreprenor.

3.1. CONDIȚIILE GENERALE DE UTILIZARE

Utilizatorul echipamentului trebuie să îndeplinească următoarele condiții de bază:

- Să fie o persoană adultă și responsabilă,
- Să dețină cunoștințe tehnice specifice, care sunt necesare pentru mentenanța de rutină a componentelor electrice și mecanice ale centralei.

NU ESTE PERMISĂ PREZENȚA COPIILOR ÎN APROPIEREA CENTRALEI SAU JOACA ÎN APROPIEREA ACESTEIA, ÎN TIMP CE ESTE PORNITĂ.

CENTRALA NU ESTE O JUCĂRIE

3.2. TRANSPORTAREA ȘI DEPLASAREA CENTRALEI - MANIPULAREA

Când deplasați CENTRALA, este necesar să acordați atenție și să nu o lăsați să se încline spre față. Aceasta deoarece gura centralei se află în partea din față.

În timpul transportării centralei, care trebuie să fie efectuată în deplină siguranță, asigurați-vă că stivitorul are o capacitate mai mare decât greutatea centralei care urmează să fie ridicată. Evitați întoarcerile și mișcările bruște.

TOATE AMBALAJELE TREBUIE SĂ FIE ÎNDEPĂRTATE, ASTFEL ÎNCÂT SĂ NU FIE LA ÎNDEMÂNA COPIILOR, DEOARECE MATERIALELE CARE SE AFLĂ ÎNĂUNTRU POT CAUZA SUFOCAREA COPIILOR. ACESTEA INCLUD PUNGI DE PLASTIC, FOLII, POLISTIREN, ETC.

3.3. RESPONSABILITĂȚILE INSTALATORULUI

Responsabilitatea instalatorului este de a efectua toate testele căii de fum și țevilor, sursei de aer și tuturor elementelor care sunt necesare pentru racordarea (instalarea) centralei dvs.

Responsabilitatea instalatorului este de a regla centrala conform regulamentelor locale, care se aplică atunci când este racordată (instalată) centrala.

Utilizarea centralei trebuie efectuată în conformitate cu instrucțiunile de utilizare și mentenanță, precum și cu toate standardele de securitate care sunt specificate în regulamentele locale care se aplică atunci când este racordată (instalată) centrala.

Instalatorul trebuie să **verifice**:

- Tipul de centrală care urmează să fie instalat,
- Dacă incinta în care urmează să fie instalată centrala este adecvată pentru acesta, ceea ce este exprimat ca dimensiunea minimă necesară pentru instalare, așa cum este specificată de către producătorul centralei,
- Generatorul de căldură,
- Instrucțiunile producătorului cu privire la cerințele sistemelor de evacuare a fumului (conducte și țevi pentru evacuarea fumului),
- Secțiunea transversală interioară a coșului, materialul din care este confecționat coșul, secțiunea transversală uniformă,
- Dacă nu există perturbări și obstacole în interiorul coșului,
- Înălțimea și extensia pe verticală a coșului,
- Alitudinea de la locația de conectare a centralei,
- Existența și conveniența unui capac de protecție pentru coș, care să fie rezistent la vânt,
- Posibilitatea de securizare a sursei externe de alimentare cu aer și dimensiunea orificiilor necesare,
- Utilizarea simultană a centralei, care trebuie să fie conectată cu alt echipament decât cel care există deja la locația respectivă.

Dacă rezultatele tuturor verificărilor sunt pozitive, atunci se poate proceda la conectarea centralei. Asigurați-vă că respectați instrucțiunile producătorului centralei, precum și prevederile din normativele și standardele în vigoare privind securitatea la incendiu a construcțiilor și siguranță în exploatare.

Când ați terminat instalarea, centrala trebuie să fie pornită în modul de testare, timp de cel puțin 30 de minute, pentru a testa dacă centrala funcționează în mod corespunzător.

Când instalarea și detaliile importante au fost finalizate, instalatorul trebuie să pună la dispoziția clientului următoarele:

- Instrucțiunile pentru utilizare și întreținere, livrate de către producătorul centralei (dacă astfel de instrucțiuni nu au fost livrate odată cu centrala),
- Documentația care este necesară pentru respectarea standardelor în vigoare.

4. INSTALAREA - INSTALAREA CENTRALEI

Responsabilitatea pentru lucrările efectuate la locul de racordare aparține, în întregime, utilizatorului.

Înainte ca centrala să fie pusă în funcțiune, instalatorul trebuie să se conformeze cu standardele legale cu privire la siguranță, precum și cu următoarele cerințe:

- Trebuie să verifice dacă montarea centralei este în conformitate cu regulamentele locale, naționale și Europene,
- Dacă locația de montare a centralei îndeplinește cerințele specificate în prezentul manual,
- Trebuie să monteze conductele de evacuare a fumului,
- Să verifice dacă admisia de aer se potrivește cu tipul de centrală instalat,
- Conexiunile electrice nu trebuie să fie efectuate prin folosirea unor cabluri electrice temporare și/ sau neizolate,
- Trebuie să verifice eficiența sistemelor electrice de împământare,
- Trebuie să folosească, întotdeauna, echipament personal de protecție și toate măsurile de protecție care sunt indicate de regulamentele locale,
- Să asigure, întotdeauna, spațiul de serviciu suficient necesar pentru mentenanța și repararea centralelor

Prima punere în funcțiune a centralei trebuie să fie inițiată de către un service autorizat și centrala nu poate fi pusă în funcțiune de către dvs., dacă doriți ca centrala să aibă condiții valabile pentru garanție.

4.1. INSTALAREA CENTRALEI

Vă recomandăm să despachetați centrala numai atunci când acesta este așezată în poziția în care urmează să fie racordată.

Dacă pereții și/ sau podelele din jur sunt confecționate din materiale care **nu sunt rezistente la foc**, atunci trebuie să folosiți măsuri de protecție adecvate, folosind material izolant, care nu este inflamabil.

Asigurați-vă, întotdeauna, că ați lăsat o distanță de siguranță (aproximativ 35/40 cm) între centrală și mobilier, echipamentele de uz casnic, etc. Pentru protecția podelei, dacă aceasta este confecționată din materiale combustibile, vă sugerăm să introduceți o placă de metal sub centrală, pe podea, cu o grosime de 3-4 mm, care se va extinde pe o distanță de 30 cm în fața centralei.

Centrala trebuie să se afle la cel puțin 25 cm distanță de pereții din jur. Lăsați, întotdeauna, cel puțin 15 cm între partea din spate a centralei și perete, pentru a permite o circulație adecvată a aerului, sau pentru un flux corespunzător al aerului în zona respectivă.

Dacă centrala este instalată într-o cameră a centralei cu priză de aer, sau dacă este amplasată într-o cameră cu alte echipamente care folosesc un combustibil solid (cum ar fi centralele alimentate cu lemn), asigurați-vă, întotdeauna, că este suficientă cantitatea de aer de admisie din cameră, pentru a asigura o funcționare corespunzătoare a centralei.

Dacă un canal pentru fum trece prin tavan, acesta trebuie să fie izolat termic, în mod corespunzător, folosind o protecție din materiale izolante, care nu arde. Când centrala este așezată pe locul de instalare, acesta trebuie să fie nivelat.

PERICOL!

Sistemul de evacuare a gazelor arse **nu trebuie să fie conectată la:**

- Coș de fum folosită de un alt generator de căldură (centrale, sobe, șeminee, etc.),
- Sistem de ventilare a aerului (grilaje, fante de ventilație, etc.), chiar dacă sistemul este introdus în țeava de scurgere.

PERICOL!

Este interzis să se instaleze ventile de închidere pentru debitul (tirajul) de aer (supape cu clapetă, care pot împiedica debitul de aer sau pot reduce tirajele).

ATENȚIE!

Când calea de evacuare a fumului asigură un tiraj extrem de scăzut, din cauza unui debit redus de aer (multe curbe, finalizarea necorespunzătoare a evacuării fumului, comprimare, etc.) evacuarea fumului poate fi redusă, sau poate exista cazul în care evacuarea fumului nu este atât de bună pe cât ar trebui să fie.

Sistemul de evacuare a fumului din centrală funcționează cu o presiune negativă în camera centralei și cu o suprapresiune dinspre țeava de evacuare a fumului. Este foarte important ca sistemul de evacuare a fumului să fie închis ermetic (etanș). Acest lucru necesită folosirea unui tub neted la interior. Mai întâi, trebuie să studiați cu atenție planul și structura construcției, atunci când țeava de evacuare a fumului este montată prin pereți și acoperiș, astfel încât instalarea coșului de fum să fie făcută corespunzător, în conformitate cu standardele privind securitatea la incendiu a construcțiilor.

Mai întâi, trebuie să vă asigurați că incinta în care este amplasată centrala are suficient aer pentru combustie. Se recomandă să efectuați verificări periodice, astfel încât să vă asigurați că aerul pentru combustie ajunge direct în camera de combustie. Centrala funcționează la 230 V~50 Hz. Asigurați-vă că nu este așezat sub camera de ardere cablu electric, acesta trebuind să fie ținut la distanță față de centrală, să fie la distanță de punctele fierbinți și să nu atingă nicio muchie ascuțită, care ar putea penetra cablul. Dacă centrala este supraîncărcată electric, acest lucru poate duce la scurtarea duratei de viață a pieselor electronice ale centralei.

Nu întrerupeți, niciodată, sursa de alimentare prin tragerea din priză, atunci când arde combustibil în camera de ardere din interiorul centralei. Acest fapt poate pune în pericol funcționarea corespunzătoare a centralei.

4.2. SISTEMUL DE EVACUARE A FUMULUI

Evacuarea fumului trebuie să fie efectuată în conformitate cu standardele în vigoare. Sistemul de evacuare a gazelor arse trebuie să fie etanș (vedeți Figurile 3-9).

De asemenea, pentru evacuarea fumului pot fi folosite coșurile clasice, din cărămidă, cu condiția ca să fie căptușite cu țeavă de oțel, în timp ce canalele de fum pot fi confecționate din țevi care trebuie să fie bine izolate (perete dublu) și etanșe, pentru a se evita generarea de condens în interiorul acestora.

În acest scop, tuburile care pot fi folosite sunt solide și confecționate din oțel vopsit (grosimea minimă de 1,5 mm) sau din oțel inoxidabil (grosimea minimă de 0,5 mm).

Sistemul de evacuare a fumului (coșul), realizat din țevi de metal, trebuie să aibă împământare în conformitate cu standardele și regulamentele în vigoare. **Împământarea este solicitată prin lege.**

Conexiunea de împământare trebuie să fie separată de împământarea centralei.

Canalele de fum/burlanele nu trebuie să fie conectate, absolut deloc, la alte sisteme, de orice fel, cum ar fi sistemele de evacuare a gazelor arse din camere de combustie, sisteme de ventilație de orice fel sau sisteme de distribuție a aerului, etc. De asemenea, evacuarea fumului nu trebuie să fie montată în zone închise sau semi-inchise, cum ar fi garaje, coridoare înguste, pasaje subterane, sau în orice alte locații în care există fum. Când centrala este conectată la sistem de țevi pentru evacuarea gazelor, este necesar să fie adus un coșar profesionist pentru a verifica dacă nu există chiar și cele mai fine crăpături sau fisuri la coș. Când coșul de evacuare a gazelor prezintă crăpături, țeava pentru evacuarea gazelor trebuie să fie înfășurată în material izolanț, pentru o funcționare corespunzătoare.

Țeava pentru evacuarea fumului trebuie să fie fabricată conform standardelor, din punct de vedere al dimensiunilor și al materialelor utilizate pentru fabricarea sa (Figura 1).

A) Partea de sus a coșului trebuie să fie rezistentă la vânt

B) Dimensiunile coșului nu sunt limitate, este important ca tirajul coșului să nu fie mai mare de 15 Pa.

C) Garnitură / Izolat

D) Gura de vizitare - pentru control

Coșurile care nu sunt în stare bună, sau sunt confecționate din materiale necorespunzătoare (azbest, ciment, tablă galvanizată, etc. cu suprafețe aspre sau poroase) sunt inadecvate și pun în pericol funcționarea corespunzătoare a centralei.

Fumul poate fi evacuat prin sistem clasic de evacuare a fumului (vedeți Figura următoare), cu condiția ca aceasta să îndeplinească următoarele condiții:

- se verifică funcționalitatea și țevilor de evacuare a fumului sau a coșurilor. Dacă coșul de evacuare a fumului este veche, aceasta trebuie să fie înlocuită cu una nouă. Când coșul este deteriorat, este bine să îl reparați sau să îl căptușiți prin introducerea unei țevi de oțel, care este adecvat izolată cu vată minerală.
- fumul poate fi evacuat direct în țeava pentru fum (coș) numai dacă aceasta are o secțiune transversală de până la 15 x 15 cm, sau un diametru de până la 15 cm, și numai dacă există o ușiță pentru verificare și curățare.
- **când tirajul coșului este mai redus față de minimul necesar (5 Pa) sau dacă este mai mare decât maximul permis (15 Pa), este** posibilă reglajul tirajului prin următoarele modalități:
 1. dacă, în partea de jos a coșului, există o deschidere pentru curățare, trebuie să fie instalat regulatorul de tiraj în aceasta.
 2. introduceți o țeavă de oțel în coș, cu un diametru de 12 cm sau mai mult, dacă există posibilitatea de căptușire a coșului.
 3. prin reglarea anumitor parametri ai centralei. Această reglare trebuie să fie efectuată numai de către un reprezentant de service autorizat al cazanului.
- asigurați-vă că legătura cu coșul este corespunzător etanșată.
- evitați contactul cu materiale care ard ușor (cum ar fi grinzi de lemn) și, în permanență, acestea trebuie să fie izolate cu material neinflamabil:
 - Wată minerală,
 - Țevi de oțel și
 - Pereți periferici.

Centrala este proiectată pentru a fi conectată la țevile de fum ale coșului cu un diametru de 80 mm. Dacă nu folosiți un coș standard, ci aveți un coș nou, sau dacă îl modificați pe cel existent, folosiți țevi inoxidabile izolate (perete dublu) cu diametrul specificat în Tabelul 2. Nu este permisă folosirea de țevi flexibile.

Tabelul 2. Lungimea țevii de evacuare a fumului pentru coș

TIPUL DE SISTEM	DIAMETRU (mm)	MARCAJUL SISTEMULUI
Lungimea țevii mai mică de 5 m	80	acceptabil
Lungimea țevii mai mare de 5 m	120	necesar
De instalat în locuri la peste 1,200 de metri deasupra nivelului mării	120	recomandat



Figura 3a. și 3b. Evacuarea gazelor și fumului

Când folosiți racord dintre centrală și coșul de fum, asigurați-vă că folosiți un racord (așa cum este prezentat în Figura 4a), cu un capac detașabil (capac) lângă centrală. Aplicarea acestui racord ar trebui să permită colectarea cenușii, care este produsă în interiorul tubului și țeava pentru fum și trebuie să fie curățată ocazional, fără a fi necesară demontarea tubului. Evacuarea fumului se realizează sub o presiune moderată și, de aceea, este necesar să verificați capacul (cap) pentru curățarea sistemului de evacuare a gazelor să este perfect etanș și să rămâne astfel după fiecare curățare. Asigurați-vă că respectați aceeași secvență pentru asamblare și pentru verificarea stării garniturilor.

4.3. INSTALAREA ȚEVILOR PENTRU EVACUAREA FUMULUI

Se recomandă, cu strictete, să se evite utilizarea de extensii orizontale și, dacă este necesar, asigurați-vă că țeava nu este montat orizontal, ci are o înclinare de cel puțin 5%. Partea orizontală a țevilor pentru fum nu trebuie, în nici un caz, să depășească lungimea de 3 m.

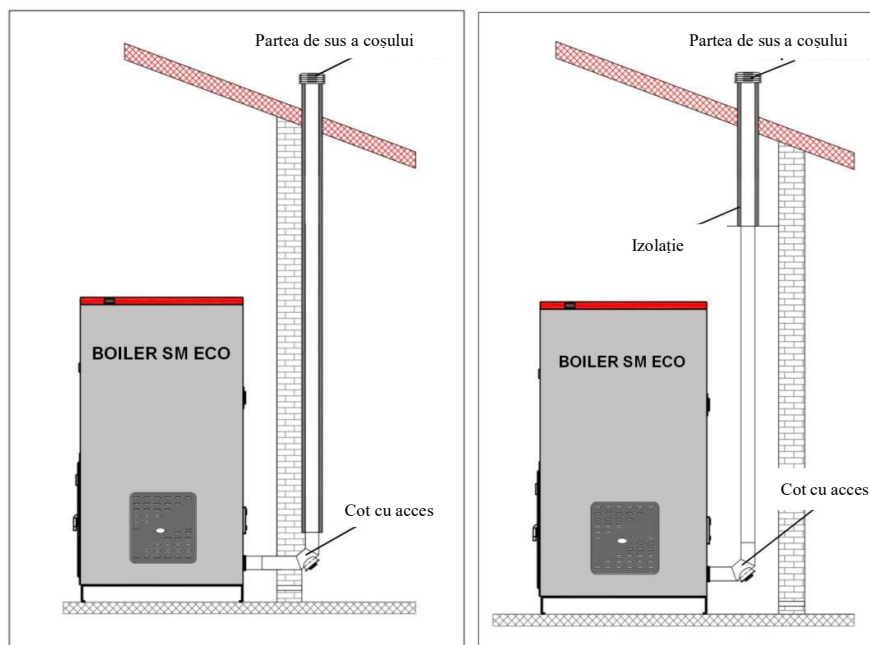
Nu este recomandabil să conectați evacuarea fumului direct la centrală, cu o parte orizontală mai lungă de 1 m. Vedeți Figurile 4 - 9. După conexiunea cu capac detașabil, este necesar să montați o extensie verticală cu Ø 80mm și cu o lungime de cel puțin 1,5 m, și numai după aceasta să mutați extensia orizontală cu Ø 80mm și o extensie verticală cu Ø 80 sau Ø 120mm, în funcție de înălțimea țevii de fum (coșului), așa cum este prezentat în Tabelul 2.

Când conectați centrala la coș folosind fittinguri, trebuie să instalați un cot cu un orificiu pentru curățare (Figura 4a). Folosirea unui cot cu un orificiu pentru curățare permite curățarea regulată, fără necesitatea de demontare a țevilor. Gazele evacuate din conectorul coșului sunt sub o presiune moderată, astfel încât este necesar să verificați dacă și capacul pentru curățarea cenușii este complet etanș și să îl etanșați după fiecare curățare. Vă rugăm să vă asigurați că este remontat, în mod corespunzător și să verificați situația garniturilor.



Figura 4a. Elemente ce trebuie curățate

Aspirarea ideală depinde, în principal, de absența barierelor cum ar fi îngustarea și/sau racorduri în T. Se recomandă ca schimbările de direcție să fie de 30°, 45°, și 90°. Cotul de 90° trebuie să fie format din trei segmente (**Figura 4b**). În orice caz, este necesar să vă asigurați că partea inițială a țevii verticale de evacuare are o lungime de cel puțin 1,5 m. Numai în acest mod, puteți realiza o evacuare corespunzătoare a gazelor.



Figura 4b. Teurile recomandate pentru țevile de evacuare a gazelor

În Figura 5, stânga, prezentăm cum ar trebui să arate un sistem integral (superior) atunci când aveți două coșuri, unul lângă celălalt, iar în Figura 5, dreapta, cum să nu efectuați partea finală.

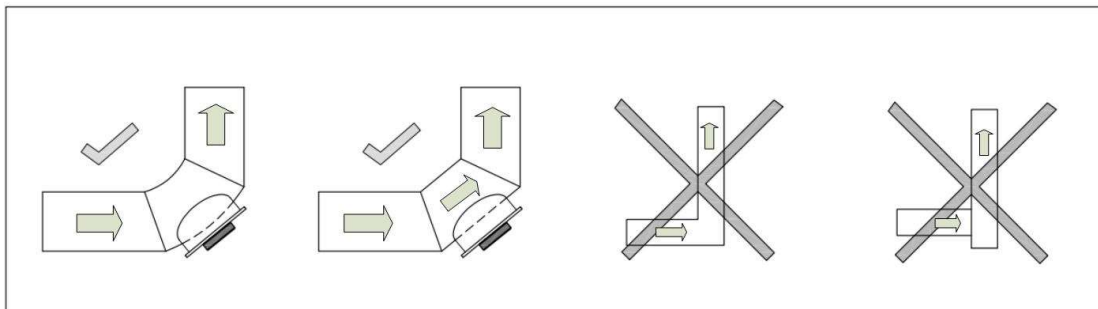

Figura 5. Partea de sus a coșului

4.4. IZOLAȚIA ȘI DIAMETRUL DESCHIDERII (ORIFICIULUI) DIN PLAFON (SAU DIN PERETE)

După ce ați stabilit poziția centralei, este necesar să efectuați un orificiu prin care trebuie să treacă țeava de evacuare a gazelor. Acesta variază în funcție de tipul de instalație, diametrul țevii de evacuare a gazului (vedeți Tabelul 1) și de tipul de perete sau de acoperiș prin care urmează să treacă tubul. Vedeți Tabelul 2. Izolația trebuie să fie efectuată din vată minerală, cu o densitate nominală mai mare de 80 kg/m².

Tabelul 3. Grosimea izolației pentru partea sistemului care trece prin perete sau prin acoperiș

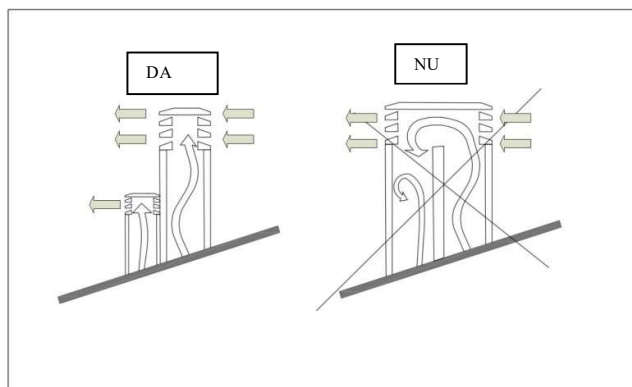
Grosimea izolației (mm)		Diametrul țevilor de evacuare a gazelor (mm)	
		Ø 80	Ø 120
		Diametrul pentru deschidere (orificiu) (mm)	
Pereții confecționați din lemn, sau, în orice caz, a căror parte conține componente inflamabile sau combustibile	100	150	190
Perete sau acoperiș din beton	50	100	140
Perete sau acoperiș confecționat din cărămidă	30	100	140



Figura 6 și 7. Grosimea și izolația țevii

1. Cot 90 grade din 3 segmente cu gură de curățire etanșă
2. Direcția de curățare
3. Deschidere, fereastră de curățare / inspectare
4. Direcția de curățare
5. Racord la cazan
6. Direcția de curățare
7. Cot 90 grade din 3 segmente cu gură de curățire etanșă



Figura 8.

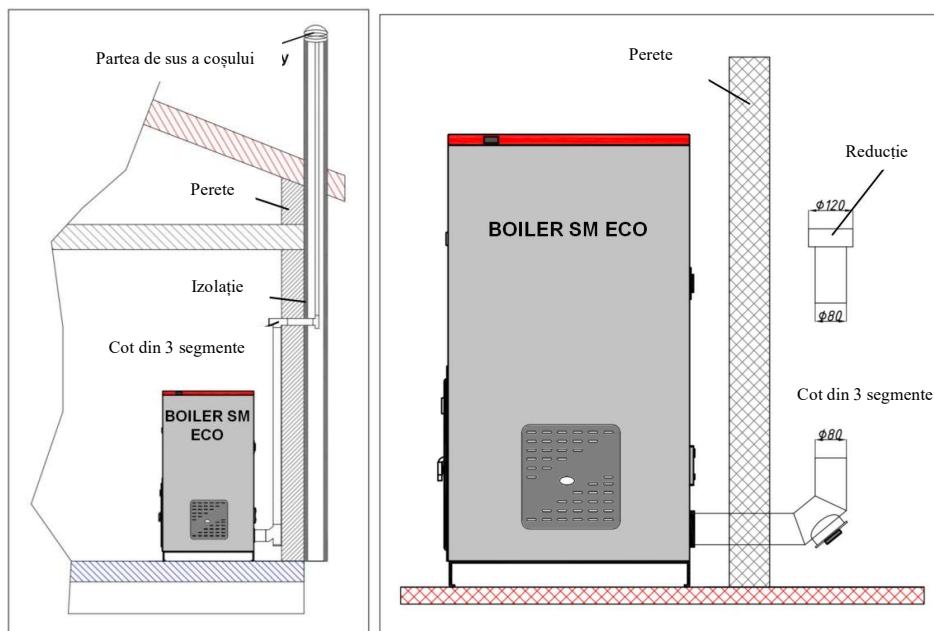

Figura 9. Montarea țevii pentru evacuarea fumului

Mai presus de toate, este necesar să asigurați un DEBIT DE AER PERFECT (tiraj) în țevile pentru evacuarea fumului, care trebuie să fie liber, fără nici un obstacol, cum ar fi diverse îngustări sau colțuri. Toate deplasările axei trebuie să aibă o orbită înclinată într-un unghi de maxim 45 de grade față de verticală sau orizontală, în timp ce 30 de grade reprezintă cea mai bună soluție. Aceasta necesitate se poate asigura cel mai bine cu un capac pe coșul de fum tip antivânt.

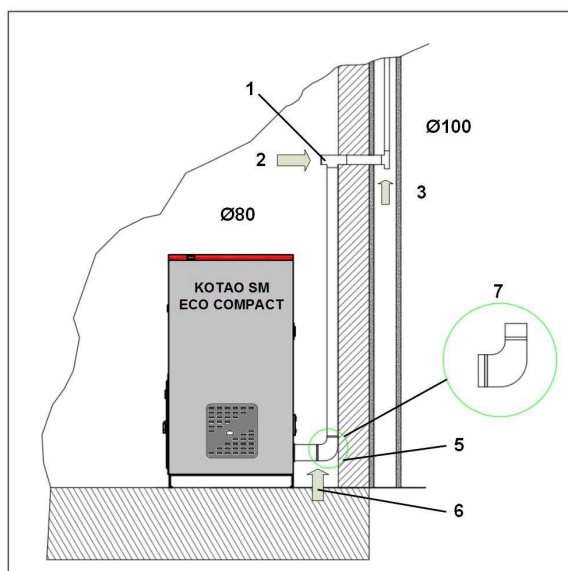
În conformitate cu regulamentele (partea de sus a coșului, rezistență la vânt, distanța și amplasarea camerei de ardere, este necesar, totuși, să se asigure o extindere inițială pe vertical de 1,5m (minim), pentru a asigura debitul corespunzător al fumului) trebuie să fie respectate distanțele prezentate în Tabelul 4:

Tabelul 4. Distanța dintre acoperiș și partea de sus a coșului

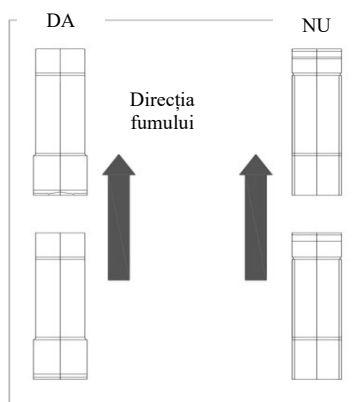
Panta acoperișului:	Distanța dintre creastă și capacul coșului	Înălțimea minimă a coșului, măsurată în punctul superior (în partea din spate a coșului)
α	Distanța în metri	Înălțimea în metri
15°	mai puțin de 1,85 m mai mult de 1,85 m	0,50 m deasupra crestei 1,00 m de la panta acoperișului
30°	mai puțin de 1,50 m mai mult de 1,50 m	0,50 m deasupra crestei 1,30 m de la panta acoperișului
45°	mai puțin de 1,30 m mai mult de 1,30 m	0,50 m deasupra crestei 2,00 m de la panta acoperișului
60°	mai puțin de 1,20 m mai mult de 1,20 m	0,50 m deasupra crestei 2,60 m de la panta acoperișului

4.5. PRIZĂ DE AER PENTRU COMBUSTIE

Aerul necesar pentru combustie, care este preluat din mediu, trebuie să fie asigurat printr-un gol prevăzut cu grilaj de ventilație, montat pe peretele exterior al camerei. Acest lucru va asigura o combustie mai bună și, astfel, un consum mai redus de peleți. Nu este recomandabil să preluați aerul din exterior direct prin tub, deoarece acest lucru va reduce eficiența combustiei. O conductă de ventilație trebuie să fie dotată, întotdeauna, cu un grilaj de ventilație pe partea exterioară, ca protecție împotriva ploii, vântului și insectelor.

Acest orificiu trebuie să fie efectuat în peretele dinspre exterior al camerei unde este amplasată centrala.

Este interzisă alimentarea cu aer pentru combustie din garaj, dintr-un depozit de materiale combustibile sau dintr-o cameră în care există riscul de incendiu.

Deschiderea prizei exterioare de aer pentru combustie nu trebuie să fie conectată cu țevi.

Dacă în incinta sunt instalate și alte surse încălzire pentru care trebuie asigurat aer necesar arderii combustibilului, priza de aer pentru combustie trebuie să asigure cantitatea de aer necesară pentru funcționarea corespunzătoare a tuturor dispozitivelor.



Figura 10. Spațiile minime pentru instalarea prizei de aer

Pentru o amplasare adecvată și sigură prizei de aer, vedeți datele prezentate în Tabelul 4. Aceste sunt distanțele minime față de fiecare deschidere sau gură de evacuare a fumului.

Tabelul 5. Distanța minimă de amplasare a prizei de aer

Priza de aer trebuie să fie montat la cel puțin		
1 m	sub	uși, ferestre, evacuări de gaze, camere de aer, etc.
1 m	orizontal de la	
0,3 m	deasupra	
2 m	de la	gura de evacuare a fumului

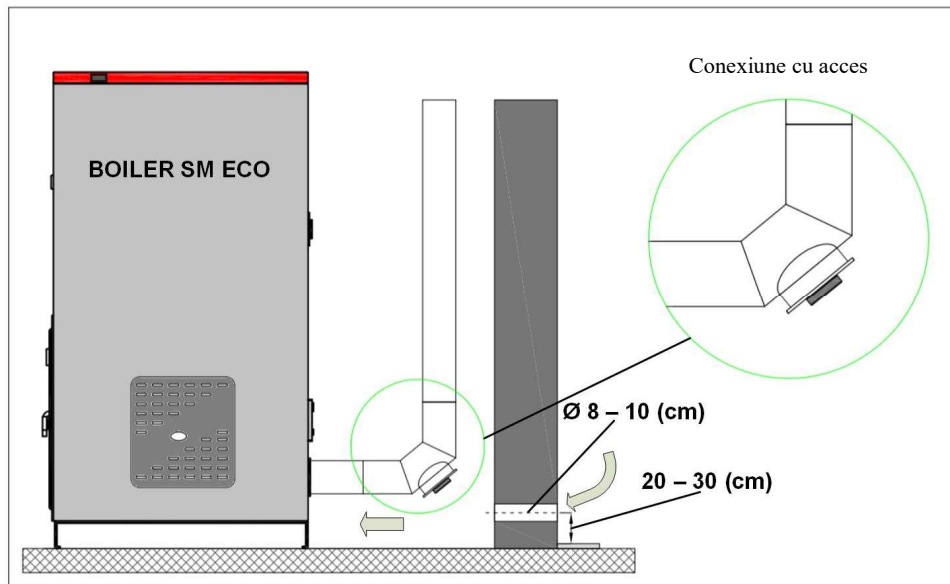
4.6. CONECTAREA LA ALIMENTAREA ELECTRICĂ

Aceste centrale sunt conectate la curent electric. Centralele noastre au cabluri electrice adecvate pentru temperatură medie. Dacă trebuie să înlocuiți un cablu de alimentare (dacă acesta este deteriorat, de exemplu), atunci consultați personalul nostru tehnic autorizat. Înainte de a conecta centrala electrică, observați următoarele:

- Caracteristicile sistemelor electrice trebuie să corespundă cu informațiile care sunt specificate în datele de pe plăcuța de identificare de pe centrală.
- Dacă sistemul de extracție a fumului este metalic, acesta trebuie să aibă o bornă de împământare, în conformitate cu standardele și legislația în vigoare. **Împământarea este absolut necesară.**
- Cablul electric nu trebuie să ajungă, în niciun moment, la o temperatură cu peste 80°C peste temperatura mediului. Când centrala este instalată și montată la locul său, trebuie să fie ușor accesibil un întrerupător bipolar sau o priză.
- Când centrala nu este folosită pentru un timp îndelungat, scoateți-o din priză sau răsuciți comutatorul în poziția (0).

În cazul unei avarii sau defecțiuni, opriți centrala, imediat, sau răsuciți comutatorul în poziția (0) și contactați un centru de service autorizat.



Figura 11. Conectarea termostatului care acționează pompa

5. INSTRUCȚIUNI IMPORTANTE

URMĂTOARELE INSTRUCȚIUNI SUNT NECESARE PENTRU SIGURANȚA OAMENILOR, ANIMALELOR SAU PROPRIETĂȚII.

Dorim să informăm instalatorul centralei cu privire la indicațiile generale care trebuie să fie respectate pentru instalarea și montarea corespunzătoare a centralei. Aceste standarde sunt necesare, dar nu complete. Pentru alte informații mai detaliate, trebuie să citiți și restul acestui manual de instrucțiuni.

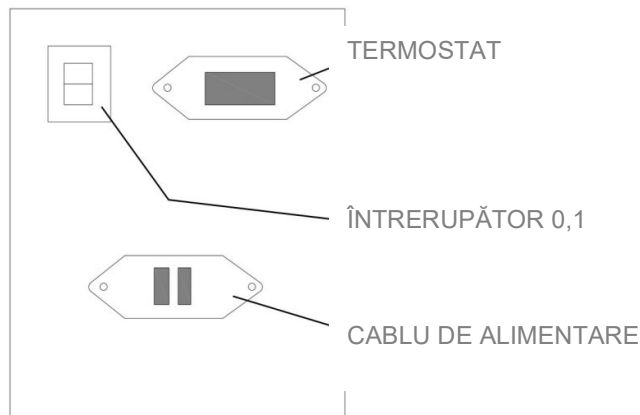
- Conectați centrala la o priză care are împământare. Figura 12,
- Întrerupătorul din spatele centralei este setat în poziția 1.
- Nu lăsați copiii sau animalele de companie în apropierea centralei.
- Folosiți numai peleți, nici un alt fel de combustibil.
- Înștiințați toți utilizatorii cu privire la potențialele riscuri și pericole și învățați-i cum să manevreze acest echipament.
- Dacă centrala este așezată pe o podea de lemn, atunci este obligatoriu să izolați piedestalul pe care stă acesta.

Centrala funcționează cu o cameră de combustie, care se află sub o presiune negativă. **De aceea, asigurați-vă că camera de ardere este bine etanșată la interior.**

Atunci când centrala este pornit pentru prima dată, din cauza procesului de stabilizare, o cantitate mică de vopsea (care nu este dăunătoare pentru sănătate) care acoperă centrala, se evaporă. De aceea, este necesar să aerisiți camera, astfel încât să fie evacuați toți aburii.



Figura 12. Ștecherul alimentării centralei

6. MĂSURI DE SIGURANȚA PENTRU PERSONALUL DE EXPLOATOARE

Antreprenorii care se ocupă cu mentenanța, trebuie, în plus față de toate măsurile de siguranță de mai jos:

- Să folosească, întotdeauna, echipament de siguranță și echipament personal de protecție,
- Să oprească sursa de alimentare, înainte de a începe lucru,
- Să folosească, întotdeauna, uneltele corespunzătoare,
- Înainte de a începe orice lucrări asupra centralei, trebuie să țină cont că echipamentul trebuie să fie rece și că și cenușa trebuie să fie, de asemenea, rece. De asemenea, trebuie să se asigure că și mânerul sunt reci.
- **NU PORNITI, NICIODATĂ, CENTRALA** dacă este defect vreunul din dispozitivele de siguranță, este montat necorespunzător sau nu funcționează deloc.
- Să nu efectueze niciun fel de modificări, din niciun motiv, altele decât cele permise și explicate de către producătorul însuși.
- Să folosească, întotdeauna, piese de schimb originale. Nu așteptați, niciodată, până când componentele se uzează, înainte de a le înlocui.
- Înlocuirea pieselor sau componentelor uzate ale centralei, înainte de a se opri din funcționare, contribuie la prevenirea deteriorării cauzate de accidente din cauza avarierii subite, sau deteriorării componentelor, care pot avea consecințe serioase asupra oamenilor și/ sau a proprietății amplasate în jurul centralei.
- Să curețe vatra, înainte de a aprinde focul.
- Să se asigure că nu există condens. Dacă apare condensul, înseamnă că există apă provenită din răcirea fumului.

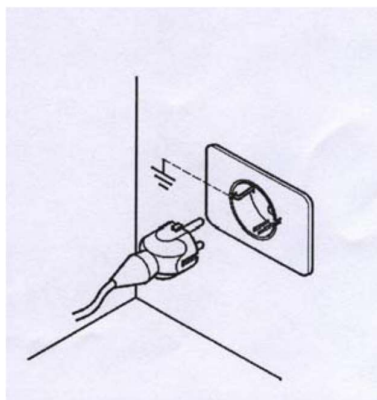
Vă recomandăm să găsiți posibilele cauze, pentru a putea stabili o funcționare regulată și corectă a centralei.

6.1. MĂSURI DE AVERTIZARE PENTRU SIGURANȚA UTILIZATORULUI

Locul în care urmează să fie instalată centrala, denumit locul de montare, trebuie să fie pregătit conform regulamentelor locale, naționale și europene.

Centrala este un "utilaj pentru încălzire" și, în timp ce este pornită, **are suprafețele exterioare foarte fierbinți sau care ajung la temperaturi foarte ridicate.**

Centrala este proiectată pentru a arde combustibil fabricat din masă lemnoasă presată (un pelet cu un diametru de 5 mm până la 6 mm, cu lungimea de 30 mm, cu o umiditate maximă de 8-10%).

De aceea, este foarte important să acordați atenție următoarelor informații, atunci când este pornită centrala:

- Nu vă apropiați și nu atingeți geamul ușii, există PERICOLUL DE ARSURĂ
- Nu vă apropiați și nu atingeți țeava de evacuare a fumului, există PERICOLUL DE ARSURĂ
- Nu încercați nici un fel de operațiuni de curățare
- Nu deschideți ușa, deoarece centrala funcționează în mod corespunzător numai atunci când este etanșă
- Nu curățați cenușa atunci când centrala este pornită
- Copiii și animalele de companie trebuie să stea la distanță de centrală
- RESPECTAȚI TOATE INSTRUCȚIUNILE SPECIFICATE ÎN PREZENTUL MANUAL

6.2. COMBUSTIBIL - PELEȚI

Peleții, care sunt cel mai des folosiți, au un diametru de 5 (mm). Lungimea peleților este foarte importantă și nu trebuie să fie mai mare de 30 mm, în caz contrar, peletul care este prea lung va cauza blocarea benzii transportoare, care dozează combustibilul către arzător. Orice problemă de funcționare a centralei din cauza unor peleți necorespunzători nu este inclus în termenii de garanție ai centralei. În Tabelul 6, sunt prezentate valorile optime și specificațiile peleților.

De asemenea, utilizarea corespunzătoare a peleților de biocombustibil înseamnă:

- Să folosiți numai combustibil care respectă instrucțiunile producătorului,
- Să respectați, întotdeauna, planul de mentenanță pentru centrală,
- Să curățați centrala în fiecare zi (numai atunci când centrala și cenușa sunt reci),
- Să nu folosiți centrala în cazul oricăror defecte sau anomalii, în cazul vreunui zgomot neobișnuit și/ sau avarii suspectate,
- **Să nu stropiți cu apă centrala, nici chiar atunci când încercați să stingeți un incendiu,**
- **Să nu opriți centrala prin scoaterea sa din priză. Folosiți butonul de pe panou pentru a o opri,**
- Să nu înclinați centrala, AR PUTEA SĂ DEVINĂ INSTABILĂ,
- Să nu folosiți centrala ca suport sau pentru susținere. Nu lăsați, niciodată, capacul rezervorului deschis.
- Să nu atingeți piesele vopsite ale centralei în timp ce acesta este pornită,
- Să nu folosiți lemn sau cărbune ca și combustibil, **ci numai peleți** cu următoarele caracteristici: diametrul de 5-6 mm, lungimea maximă 30 mm, conținutul maxim de umiditate 8-9%,
- Să nu folosiți centrala pentru a arde deșeuri,
- Efectuați, întotdeauna, toate operațiunile, cu măsuri maxime de siguranță.

Când peleții sunt de slabă calitate, va trebui ca centrala să fie curățată mai des.

Producătorul centralei nu își asumă nicio responsabilitate pentru slaba performanță a centralei, în cazul utilizării de peleți de o calitate necorespunzătoare.

Tabelul 6. Performanța optimă a peleților

Caracteristici	Valoare	Unitate de măsură
Valoare calorică	4,6 – 4,9	kWh/kg
Densitate	> 650	Kg/m ³
Conținut de apă	8 – 10	%
Conținut de cenușă	< 0,5	%
Lungime	5 – 30	mm
Diametru	5 – 6	mm
Conținut de praf	< 1	% pe container
Materie primă	100 % lemn, crustă < 15 %, lianți și aditivi	

ATENȚIE!

Folosirea de peleți de o calitate slabă, dimensiuni incorecte, precum și prezența unei cantități mari de umiditate și praf în peleți pot cauza timpi morți sau chiar avarierea centralei. Nu umpleți în exces rezervorul și nu alimentați cu peleți până la maxim, astfel încât capacul rezervorului de peleți să se poată închide liber și acordați atenție la zona dintre căptușeală și rezervorul de peleți, în care nu trebuie să existe peleți.

7. PORNIREA INIȚIALĂ A CENTRALEI

Dacă ați îndeplinit cerințele minime pentru punerea în funcțiune a centralei pentru prima dată sau pentru prima lucrare, este necesar (este necesară prezența unui agent de service autorizat) să se verifice următoarele:

- Presiunea apei din sistem nu trebuie să fie mai mică de 1 bar și mai mare de 2,5 bari,
- Centrala este adecvat ventilată (țeava de aerisire instalată la ieșirea centralei),
- Rezervorul de peleți este umplut cu cantitatea adecvată de peleți, pentru o funcționare corespunzătoare a centralei,
- Arzătorul este curat și gata de aprindere,
- Pompa de circulație este corect conectată (obligatoriu),
- Țeava de evacuare a gazelor este conectată în mod corect,
- Ușa arzătorului este închisă corespunzător, fără scăpare de aer în și din arzător (etanș),
- Este asigurat necesarul de aer proaspăt și sunt îndeplinite cerințele minime.

7.1. INDICAȚII DE SIGURANȚĂ PENTRU APRINDEREA ȘI CURĂȚAREA CENTRALEI

- Pentru pornirea centralei, nu folosiți niciodată benzină, kerosen sau orice alt lichid inflamabil. Păstrați aceste tipuri de fluide departe de centrală, în timp ce acesta funcționează.
- Nu porniți, niciodată, centrala dacă geamul este deteriorat. Nu loviți geamul sau ușa, astfel încât acestea să nu fie deteriorată.
- În timp ce centrala este pornită, nu deschideți ușa pentru a curăța geamul. Curățați geamul numai când centrala este rece, folosind o cârpă de bumbac sau un prosop de hârtie și o soluție pentru curățat geamuri.
- Asigurați-vă că centrala este bine fixată, pentru a preveni orice mișcare.
- Asigurați-vă că cenușarul este introdus și că este complet închis, astfel încât ușile să se sprijine, în mod corespunzător, pe cenușar.
- Asigurați-vă că ușa centralei este ferm închisă, în timp ce aceasta este pornită.
- Folosiți un aspirator pentru a trage cenușa din centrală numai atunci când centrala este complet răcită.
- Nu folosiți, niciodată, substanțe de curățare abrazive, pentru curățarea suprafeței centralei.

7.2. CURĂȚAREA DE RUTINĂ ȘI MENTENANȚA CENTRALEI

Folosiți un aspirator în formă de tambur, care poate facilita curățarea centralei. Aspiratorul trebuie să dețină un filtru care să împiedice praful aspirat să fie refulat în camera în care este localizată centrala.

Înainte de a începe mentenanța de rutină, inclusiv curățarea, luați următoarele măsuri de precauție:

- Deconectați centrala de la sursa de alimentare, înainte de a începe orice lucrare,
- Înainte de a începe orice lucrare, asigurați-vă că centrala și cenușa sunt reci,
- Folosiți un aspirator pentru a aspira cenușa din camera de combustie **în fiecare zi**,
- Folosiți un aspirator pentru a curăța cu atenție cenușarul **în fiecare zi** (după fiecare utilizare și atunci când centrala s-a răcit)
- **Asigurați-vă, întotdeauna, că centrala și cenușa s-au răcit.**

Utilizatorul este responsabil pentru calitatea instalațiilor pentru încălzirea centrală și, de asemenea, pentru acceptabilitatea de mediu și pentru calitatea peletilor cumpărați. Curățarea centralei cu peleți este recomandată o dată la fiecare trei, până la cinci (3-5) zile (Figurile 13 și 14). Ușa centralei trebuie să fie deschisă și trebuie aspirat și curățat spațiul din jurul arzătorului, trebuie demontat arzătorul, curățat arzătorul și spațiul de sub arzător.

Când reporniți arzătorul, trebuie să acordați atenție la remontarea arzătorului la locul său. Arzătorul trebuie să fie montat drept – orizontal, nu trebuie să fie înclinat! Banda izolantă de sub cenușar trebuie să se afle la locul său și nu trebuie să fie deteriorată. Închideți, cu atenție, ușa centralei, care trebuie să se sigileze după reînchidere din cauza posibilei interferențe a fluxului de aer în timpul funcționării centralei.



Figurile 13. și 14. Curățarea centralei cu peleți

Cel puțin o dată pe zi sau la nevoie, schimbătorul de căldură trebuie să fie curățat prin tragerea mânerului său. Prin deplasarea mânerului, pasajele gazelor sunt curățate, cu ajutorul spiralelor instalate la interior, prin care împiedicăm depunerea masivă pe pereții schimbătorului de căldură (Figurile 15 și 16) și are o mare influență asupra procesului de ardere și a consumului de peleți. În textul de mai jos, se recomandă curățarea periodică a acestei piese a centralei.



Figurile 15 și 16. Prevenirea acumulării de cenușă

De asemenea, asigurați-vă că ați curățat deschiderile de sub schimbătorul de căldură (prin aspirare, sau similar) o dată la fiecare 15-20 de zile. Curățarea schimbătorului, sub schimbător (Figurile 17 și 18) este efectuată cu ajutorul manetei care este localizată pe partea interioară a unui capac și care este deschisă și demontată de pe tavă. Interiorul este curățat sau aspirat, până când este complet curat. Perioadele de curățare depind foarte mult de calitatea peletilor.



Figurile 17 și 18. Curățarea trapei de serviciu, de sub schimbătorul de căldură

Utilizatorul este responsabil pentru calitatea instalației de încălzire centrală și, de asemenea, pentru acceptabilitatea de mediu a peștelor cumpărați. Curățarea centralei cu peștelor este recomandată o dată pe zi (numai când centrala s-a răcit).



Figurile 19 și 20 Curățarea arzătorului

Curățarea arzătorului (Figura 19 și 20) este efectuată prin demontarea arzătorului din locul său și aspirarea sau curățarea completă a acestuia. De asemenea, în timpul curățării, spațiul de sub arzător trebuie să fie golit (Figura 19) astfel încât capacul să fie înlăturat prin tragerea arzătorului de pe suportul său. Perioadele de curățare depind, de asemenea, foarte mult de calitatea peștelor, fiind extrem de recomandată verificarea zilnică de către utilizatorii începători..



Figurile 21 și 22. Curățarea carcusei arzătorului prin aspirare

8. INFORMAȚII IMPORTANTE PENTRU SIGURANȚĂ

Ați achiziționat un produs de cea mai înaltă calitate.

Producătorul vă stă, în permanență, la dispoziție pentru a vă furniza toate informațiile de care aveți nevoie cu privire la centrală și instrucțiuni pentru asamblarea și instalarea conform condițiilor dvs. geografice. Instalarea corespunzătoare a centralei, în conformitate cu aceste instrucțiuni, este foarte importantă pentru a preveni pericolul de incendiu și alte defecțiuni.

Centrala funcționează cu o presiune de aspirație a combustiei. De aceea, asigurați-vă că căile de fum sunt foarte bine etanșate și izolate termic.

PERICOL!

În cazul unui incendiu în țeava de evacuare a fumului, scoateți din încăpere toate persoanele și animalele de companie, deconectați de la sursa de alimentare cu ajutorul întrerupătorului din casă, sau scoateți ștecherul din perete (priza trebuie să fie, întotdeauna, ușor accesibilă și să nu prezinte obstacole) și contactați, imediat, departamentul de pompieri.

PERICOL!

Nu puteți folosi lemne de foc convenționale.

PERICOL!

Nu folosiți centrala pentru a arde deșeuri.

9. DEPOZITAREA PELEȚILOR

Peleții trebuie să fie păstrați într-un loc uscat, care să nu fie foarte răcoros. Peleții reci și umezi (la o temperatură de aproximativ 5°C) reduc puterea termică a combustibilului și necesită curățarea suplimentară a centralei.

PELEȚII NU TREBUIE SĂ FIE PĂSTRAȚI ÎN APROPIEREA CENTRALEI. Păstrați-i la o distanță de cel puțin 2 m față de centrală. Manevrați peleții cu atenție și nu îi rupeți.

AVERTIZARE: Când rezervorul de combustibil este umplut cu rumeguș sau cu peleți mici (descompuși), acest fapt poate împiedica introducerea peleților. Astfel de peleți pot duce la arderea motorului electric, care acționează mecanismul pentru introducerea peleților, sau poate deteriora angrenajul care lucrează împreună cu acest motor electric. Dacă, în partea de jos a rezervorului pentru peleți, sau în partea de jos a unității angrenajului, atunci când rezervorul este gol, vedeți un astfel de pelet, aspirați-l cu un aspirator și scuturați tubul de peleți, prin intermediul grilajelor deschise.

10. SCHEMA PENTRU CONECTAREA CENTRALEI LA SISTEM

Schema prezentată în Figura 23 reprezintă condițiile optime de conectarea centralei la sistem.

ESTE OBLIGATORIE INSTALAREA SUPAPEI DE SIGURANTA PE TURUL CENTRALEI INAINTEA ORICĂRUI ECHIPAMENT DE INCHIDERE.

Centrala e prevăzută cu mufe de racordare pentru conectarea electrică a termostatului și a pompei de apă. La conectarea termostatului la o centrală, trebuie să acordați atenție la șuntul "U" din interiorul mufei existente, care trebuie să fie eliminat atunci când utilizatorul decide să instaleze un termostat de cameră. În caz contrar, șuntul "U" trebuie să se fie în interiorul mufei, pentru funcționarea corectă a centralei (Mufa trebuie să fie conectată în partea din spate a centralei). Parametrii setați din fabrică pentru funcționarea modulată a centralei sunt setați pentru a proteja centrala dacă acesta ajunge la o temperatură de 80°C, prin începerea modulației și reducerea temperaturii centralei.

ATENȚIE!

Setările din fabrică vor porni pompa de apă la 60°C, și o va opri la 55°C în scopul protejării centralei de formare a condensului.

Este obligatorie ridicarea temperaturii pe returul instalației peste 55°C în scopul protejării centralei de formare a condensului.



Figura 23. Schema instalației hidraulice

Legendă:

- Racord tur al sistemului de încălzire centrală TV,
- Racord de retur al sistemului de încălzire centrală HV.
- 1. Centrală SM ECO
- 2. Grup de siguranță – 2,5 bari
- 3. Ventil de amestec cu 4 căi, acționată de servomotor
- 4. Vas de expansiune închis
- 5. Boiler ACM
- 6. Rezervor de acumulare a energiei termice - Puffer
- 7. Circuit de încălzire
- 8. Ventil de amestec cu 3 căi cu servomotor
- 9. Ventil de amestec cu 3 căi cu servomotor

IMPORTANT:

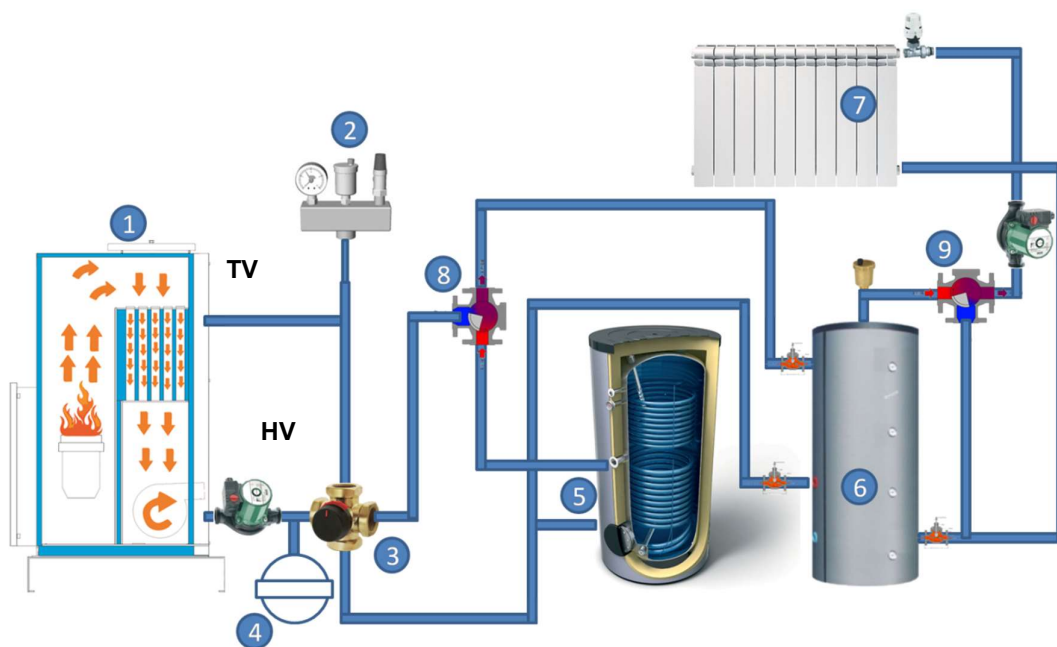
Conectarea centralei la o instalație hidraulică poate fi efectuată exclusiv de către tehnicieni calificați, care pot să execute lucrarea în conformitate cu regulamentele în vigoare din țara în care este efectuată instalarea. Producătorul nu își asumă nici o responsabilitate în cazul daunelor materiale sau vătămărilor corporale, în cazul avarierii, funcționării necorespunzătoare, dacă nu sunt respectate recomandările de mai sus.

Centrala este proiectată pentru încălzirea centrală.

Centrala este pregătită pentru un sistem de încălzire închis. Respectați indicațiile ISCIR.

Partea din spate a centralei, cu racorduri și conexiuni, este prezentată în Figura 24, datele din desen reprezintă datele centralei de 35 kW . Diametrele racordului de tur și de retur pentru centralele de mare capacitate, de la 50 (kW) la 100 (kW) sunt prezentate în tabelul 7.



Figura 24. Partea din spate a centralei (35kW) cu conexiuni

Tabelul 7. Valorile racordurilor de tur și de retur

TIPUL DE CENTRALĂ	UNITATE de măsur.	50kW	70kW	100kW
Eficiență calorică nominală	kW	32 - 50	50 - 70	70 - 100
Racord retur	Ø	6/4"	6/4"	6/4"
Racord tur	Ø	6/4"	6/4"	6/4"

11. RACORDUL DE TUR ȘI DE RETUR

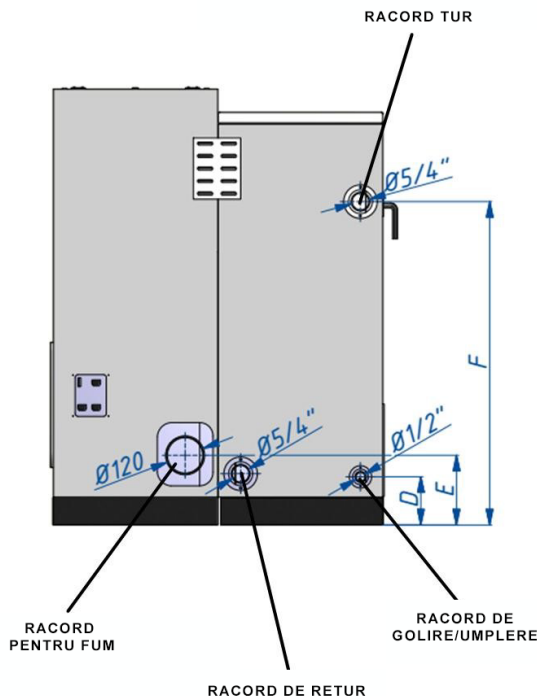
Racordul hidraulic de ieșire de pe centrală, turul și racordul hidraulic de intrare, de retur, au un diametru de 5/4" (la centrala 35 kW) și nu pot fi reduse sau îngustate după prima ramificație. Este necesar să se folosească țevă de oțel sau de cupru, cu diametrul de 5/4", cu un diametru exterior de Ø 35 (mm) sau mai mare. La instalare, acordați atenție la panta țevii, care trebuie să fie de minim 0,5 % (5 (mm) la fiecare metru (țevă) și aerisirea sistemului (centrală, țevi, radiatoare).

Montați termo-manometru pe conducta de tur, pentru a asigura monitorizarea presiunii apei în sistem și temperatura apei pe turul centralei.

12. INSTALAREA ȘI PUNEREA ÎN FUNCȚIUNE

Înainte de a porni centrala, sistemul trebuie să fie umplut cu apă și nu trebuie să existe aer în sistem. Coșul trebuie să fie montat în modul descris în secțiunile anterioare. Sistemul trebuie să fie umplut cu apă rece și cu o presiune de la 1 până la 1,5 (bar) (presiune la rece).

OBSERVAȚIE:

Centrala nu trebuie să fie utilizată fără apă în sistem. Centrala trebuie să fie conectată la instalația la care sunt conectați consumatorii (radiatoarele), cu o putere minimă de 8 kW.

13. INSTRUCȚIUNI PRACTICE ȘI INDICAȚII PENTRU UTILIZAREA SISTEMULUI DE ÎNCĂLZIRE

- Toate racordurile hidraulice trebuie să fie etanșate și fixate. Nu trebuie să existe nicio scurgere de apă.
 - Înainte de a porni centrala pentru prima dată, întreaga instalație trebuie să fie testată cu apă la o presiune maximă de $1,5 \times P_{nom.max. sistem}$ (Ex. $1,5 \times 2,0 \text{ bar} = 3,00 \text{ bar}$).
 - Este de preferat ca apa să fie evacuată, cel puțin o dată din sistem, din cauza mizeriei care se acumulează în interiorul sistemului.
 - Asigurați-vă că vanele dintre centrală și instalație sunt deschise.
 - Asigurați-vă că tot aerul din centrală și din instalație este evacuat, înainte de a pune centrala în funcțiune. Din acest motiv, instalația trebuie să fie umplută cu apă lent, astfel încât aerul să reușească să iasă din instalație.
 - În timpul fazelor de aprindere și de răcire, centrala se poate dilata și contracta și, în același timp, puteți auzi ușoare pocnituri. Acest lucru este absolut normal, deoarece structura este confecționată din oțel și, cu siguranță, acest fapt nu poate fi considerat ca un dezavantaj.
- Programarea de bază, care este efectuată în fabrică, garantează funcționarea adecvată și previne problemele de supraîncălzire atunci când porniți centrala, cât și pentru exploratoarea mai târziu.

14. ALIMENTAREA CU PELEȚI

Realimentarea este efectuată prin partea de sus a centralei, prin deschiderea capacului. Puneți peleți în rezervor. Capacitatea sa de încărcare depinde de tipul centralei, așa cum este prezentat în tabelul 1. Modul de alimentare cu peleți al centralei este prezentat în Figura 25.

Pentru a simplifica procedura, efectuați toate acestea în două etape:

- Puneți un sac întreg în rezervor și așteptați până când peleți ajung în partea de jos. Apoi, porniți centrala.
- Când centrala începe să funcționeze normal, puneți peleți, după cum este necesar, în depozitul pentru peleți.
- Nu scoateți, niciodată, grilajul de siguranță de pe rezervor. Când introduceți peleți, aveți grijă ca sacul să nu intre în contact cu suprafețele încinse.



Figura 25. Alimentarea centralei cu peleți

15. DESCRIEREA ȘI MODUL DE OPERARE AL SISTEMULUI DE CONTROL

AVERTIZARE!

Când manevrați centrala, trebuie să respectați cu strictețe instrucțiunile din manualul de utilizare, deoarece, în caz contrar, se poate ajunge la deteriorarea gravă a echipamentului.

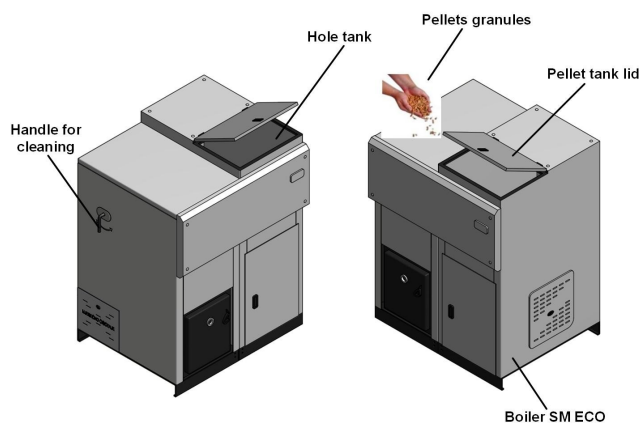





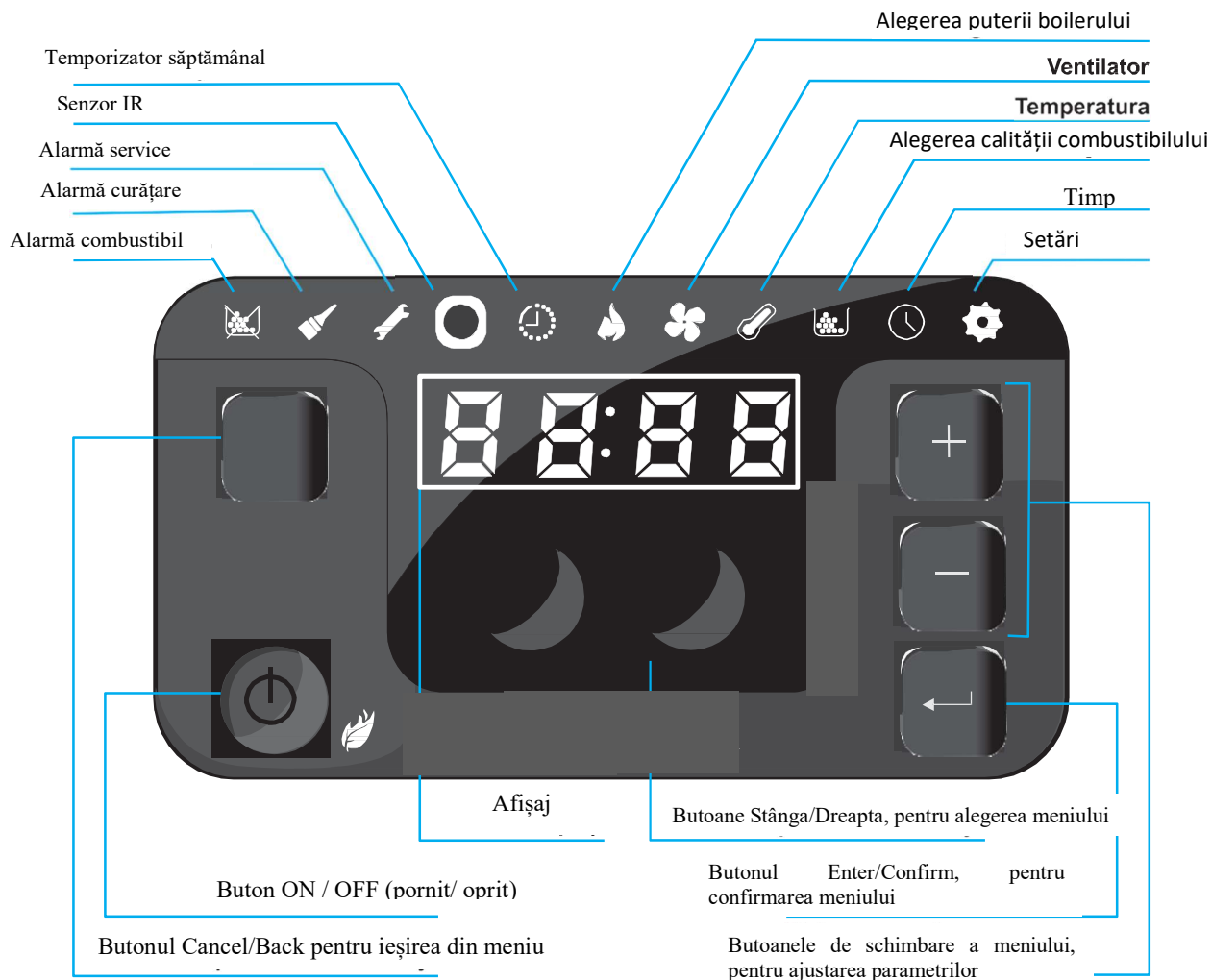

Figura 26

Descrierea tastei	Descrierea funcțiilor
	<p>Butonul ON / OFF este folosit pentru pornirea și oprirea focarului /centralei.</p> <p>Pentru a porni, apăsați și mențineți apăsat butonul, timp de câteva secunde.</p>
	<p>Butoanele de navigație sunt folosite pentru (Meniu), meniul de selectare afișează simbolul corespunzător, după efectuarea reglării. În plus, aceste taste sunt utilizate pentru a edita parametrii.</p>
	<p>Tastele pentru majorare / reducere, folosite pentru a edita parametrii, atunci când sunt selectate valoarea va clipi.</p>
	<p>Tasta Enter este folosită pentru a introduce modul de editare și pentru a confirma valoarea setată, care va clipi.</p>
	<p>Tasta pentru anulare este folosită pentru a anula modificările și pentru a vă reîntoarce cu un nivel în meniu, unde valoarea va clipi.</p>





Figura 27

15.1. Controlul utilizării și reglării

Centrala este oprită

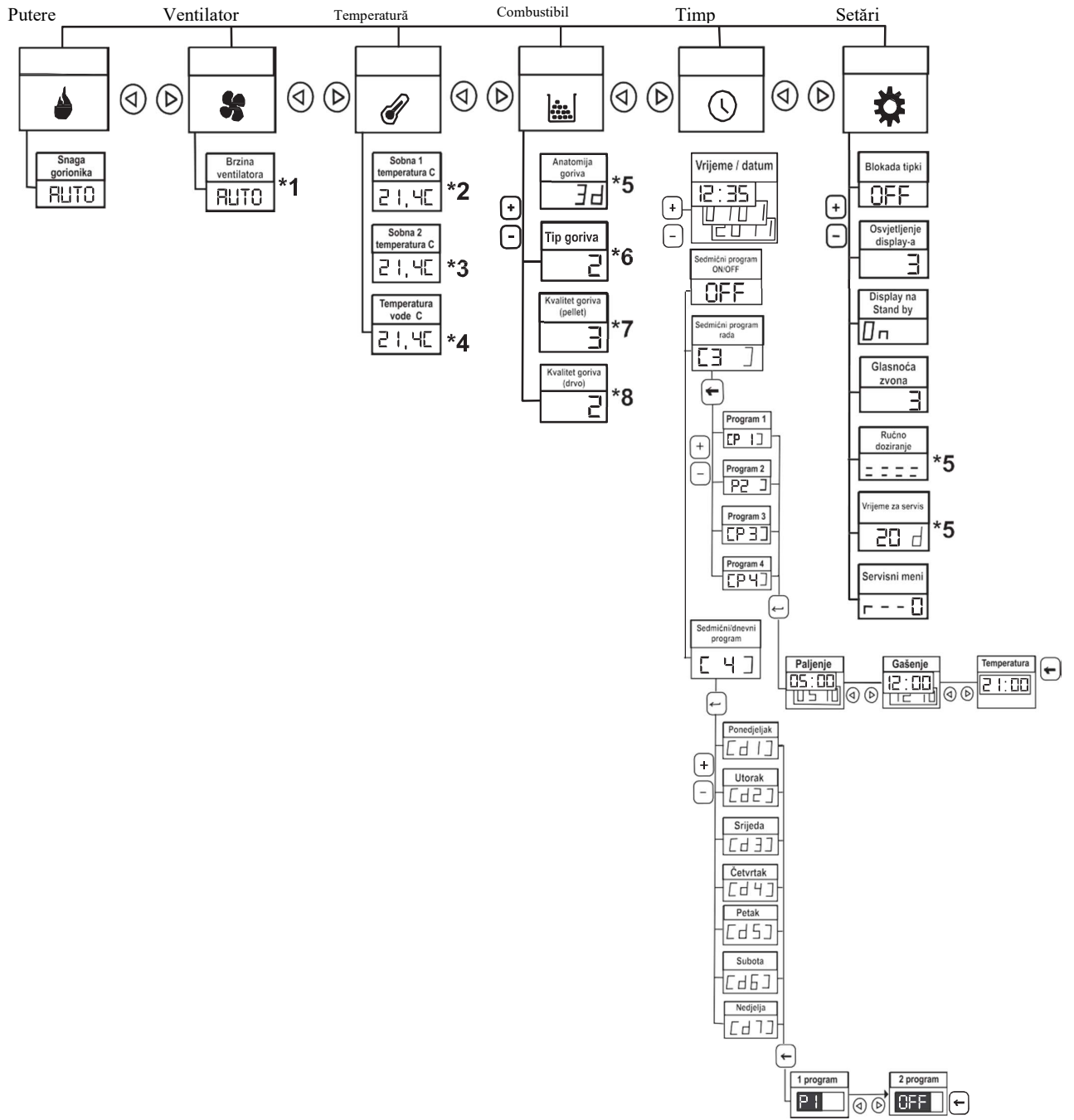



Pornirea centralei se face prin apăsarea și menținerea apăsată a butonului  timp de 3 secunde, până la apariția indicației "ON" pe afișaj

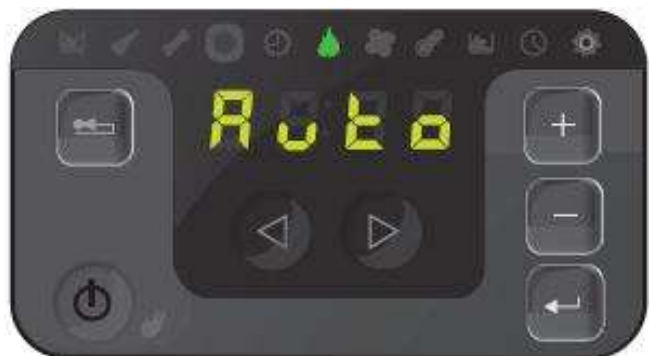

După aceasta, centrala intră în modul automat "AUTO". Testarea timpului de aprindere și a stabilității flăcării durează timp de aproximativ 20 min, după care centrala intră în modul normal de funcționare.



15.2. Modulația

Prin apăsarea butonului ENTER , valoarea de pe afișaj începe să clipească, cu ajutorul tastelor  efectuăm reglarea puterii arzătoarelor, de la 1 la 5 și confirmăm prin apăsarea tastei ENTER . Valoarea AUTO activează controlul automat al arzătoarelor electrice, după cum este necesar și, în același timp, conform recomandărilor producătorului.



În cazurile în care sunteți nevoiți să stingeți focul sau să opriți centrala, apăsați butonul on/off  al procesului de aprindere, cuvântul ALARM va apărea, însoțit de un sunet, pentru curățarea centralei. Apoi, trebuie să așteptați până când nu se mai învârte ventilatorul, curățați arzătorul manual și, apoi, țineți apăsat butonul on/off (2-3 sec) pentru a reseta eroarea de curățare, apoi centrala este gata pentru repornire, dacă apăsați, din nou, butonul on/off.

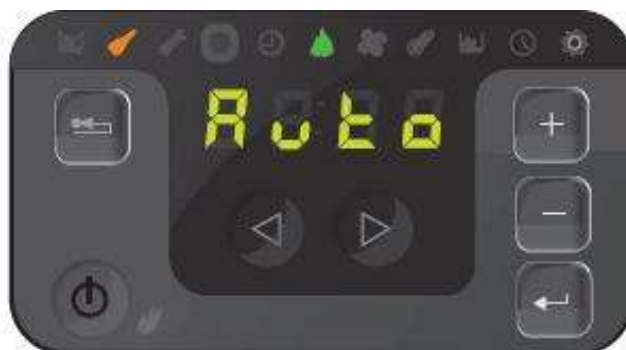



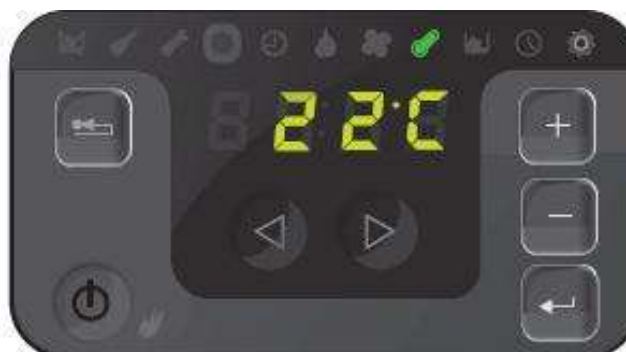



Următoarea indicație din partea de sus a regulatorului este pentru ventilator, a cărei intensitate este programată conform programului centralei și nu poate fi modificată, așa că nu este oferită nici o opțiune de setare.



Dacă apăsați în Meniu pe butonul DREAPTA , se sare condiționat o indicație a selectării ventilatorului și se trece la temperatura curentă din arzător/ centrală.







Dacă doriți să verificați sau să setați temperatura centralei, apăsați tasta Enter  și afișajul va începe să clipească. Apoi, folosiți butoanele  pentru a schimba valorile și pentru a introduce temperatura nouă. Asigurați-vă că ați confirmat valoarea, cu ajutorul tastei ENTER .

Dacă apăsați, din nou, tasta DREAPTA , va apărea o indicație pentru a putea alege tipul de peleți. Această opțiune ne permite să adaptăm centrala la calitatea peletilor. Există moduri pentru trei tipuri de peleți. Dacă apăsați tasta ENTER , această valoare de pe afișaj va clipi, apăsarea tastelor  modificând valoarea sau modul de operare al centralei, în conformitate cu calitatea peletilor.





Când modificați aceste valori, este necesar să aveți grijă la arderea peleiilor și la cantitatea de cenușă rămasă în arzător. Dacă modul este adecvat, centrala va funcționa fără probleme. Dacă nu, există posibilitatea unui consum crescut, opriri periodice ale centralei, cantități mari de cenușă etc.



Următorul meniu, cu o indicație (Ceas), este utilizat pentru a seta ora și data reglării. Dacă apăsați tasta ENTER , valoarea orei va începe să clipească. Schimbarea valorii unei ore este efectuată cu ajutorul tastelor  de pe regulator. După ce ați accesat meniul de Timp, puteți naviga la dreapta, cu ajutorul tastei DREAPTA , pentru a modifica ora și data, cu ajutorul tastelor . După ce ați schimbat tot ce era necesar, trebuie să confirmați acest lucru, apăsând, o singură dată, tasta ENTER .



Continuați cu tasta DREAPTA  și veți observa o modificare a valorii datei. Aceeași procedură de schimbare a valorilor se aplică și pentru setarea orei.



După setarea valorilor datei, apăsați, din nou, tasta DREAPTA  și veți observa o opțiunea pentru an, de asemenea clipind. Folosiți tastele , pentru a alege valoarea pentru an.

Apăsați, din nou, tasta DREAPTA  și veți observa o valoare pentru zilele săptămânii. Apăsați tasta  pentru a introduce ziua săptămânii:

- 1 = LUNI
- 2 = MARȚI
- 3 = MIERCURI
- 4 = JOI
- 5 = VINERI
- 6 = SÂMBĂȚĂ
- 7 = DUMINICĂ



Asigurați-vă că ați confirmat sfârșitul intrării selectate, apăsând tasta ENTER , iar apoi afișajul va înceta să mai clipească și ecranul va arăta ora.

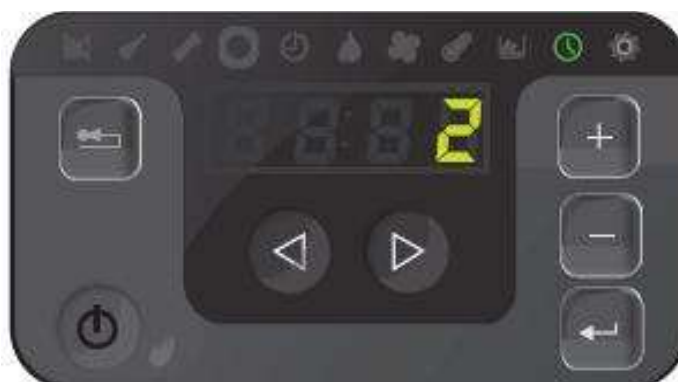

15.3. PORNIREA ȘI OPRIREA CENTRALEI

OPRIREA

Dacă apăsați tasta ON/OFF mai mult de 2 secunde în timp ce centrala funcționează, afișajul va arăta **OFF**. După ce tasta este eliberată, centrala va începe procesul de oprire. Banda transportoare se oprește, ventilatoarele funcționează la viteză maximă pentru a curăța vatra. După ce camera de combustie s-a răcit până la temperatura corespunzătoare, centrala se oprește și intră în modul de staționare. Afișaj-ul va indica, din nou, ceea ce ați ales dvs să vedeți pe afișaj.

PORNIREA

Dacă apăsați tasta ON/OFF mai mult de o jumătate de secundă, în timp ce centrala nu funcționează, afișajul va arăta ON, pentru o scurtă perioadă de timp, apoi va reveni pentru a arăta pe afișaj ceea ce ați ales dvs. să vedeți înainte de acțiune. După ce tasta este eliberată, centrala va începe procesul de PORNIRE. Afișajul va arăta din nou orice opțiune ați ales înainte de acțiune, ventilatoarele vor funcționa la viteza corespunzătoare, banda transportoare va începe să se miște, aprinzătorul este încălzit. După aceasta, dacă temperatura centralei este scăzută, va începe etapa procesului de ÎNCĂLZIRE, în care peleții sunt distribuiți rapid și ventilatoarele se rotesc cu o viteză adecvată. După aceasta, centrala va ajunge la condițiile pentru tranziție, prin etapele de cuplu, până când ajunge la faza normală de ardere.

15.4. SETAREA PROGRAMULUI DE FUNCȚIONARE PE BAZĂ DE TIMP

Procesul de ajustare este deosebit de important pentru fiecare segment al reglării arzătorului/ centralei și orice setare incorectă poate duce la o defecțiune a centralei. Cel mai simplu exemplu ar putea fi reglarea greșită a datelor sau orei, care se asociază, automat, cu programarea de lucru și cu funcționarea centralei.

Separat de acest meniu pentru setarea orei, odată cu apăsarea tastei **[+]** se deschide sub-meniul pentru programarea regimului de timp pentru funcționarea centralei. Numai reglarea are o opțiune de programare a centralei pentru comutare de șase ori, pentru fiecare zi în parte.



Apăsați, scurt, tasta **[+]** de pe afișaj. Va apărea C2 în poziția OFF ceea ce este un semn că modul de Timp este oprit.



Dacă apăsați ENTER **[↵]**, valoarea de pe afișaj, OFF, va începe să clipească, apoi apăsați tasta **[+]** pentru a porni un regim de timp al programului de lucru. Pe afișaj va fi afișat ON



Când doriți să anulați modul de timp, în acest meniu, apăsați tasta ENTER **[↵]** și, apoi, apăsați tasta **[+]** și valoarea de pe afișaj va trece de la ON la OFF și va continua să clipească până când veți apăsa tasta ENTER **[↵]** pentru confirmare.



Dacă doriți să programați timpul pentru funcționarea centralei, sau pentru pornirea și oprirea acesteia, după ce programul de lucru este setat la ON, apăsați tasta **+** și veți accesa programul C3.

După aceea, apăsați tasta **ENTER** **↵**, din Meniu, pentru a deschide sub-meniul (P1) – (P6), care este folosit pentru setarea modurilor de comutare.

Programele P1, P2 și până la P6 reprezintă 6 valori diferite pe care le puteți seta în timpul săptămânii, pe care utilizatorul va trebui să le programeze pentru ca centrala să pornească și să se oprească. Dar, pentru o singură zi, puteți programa numai trei porniri și trei opriri. Dacă apăsați tasta **ENTER** **↵** atunci când pe afișaj este afișat P1, veți accesa meniul Programare 1, în care veți avea, mai întâi, opțiunea de setare pentru ora la care aveți nevoie să pornească centrala, după care, dacă apăsați tasta **DREAPTA** **▶**, puteți accesa ora la care centrala trebuie să se oprească. După configurarea acestei valori, apăsați, din nou, tasta **DREAPTA** **▶** pentru setarea temperaturii APEI din interiorul centralei, pentru această perioadă pe care o programați. În mod normal, trebuie să o setați la peste 65°C pentru o funcționare normală a centralei.



Figura

28:Prezentarea modului de navigare prin meniul temporizatorului

Fiecare modificare a setărilor de pe afișaj, după ce este finalizată, trebuie să fie confirmată prin apăsarea tastei **ENTER** **↵**

15.5. SCHEMA ELECTRICĂ







Figura29: Schema electrică

15.6. Meniu

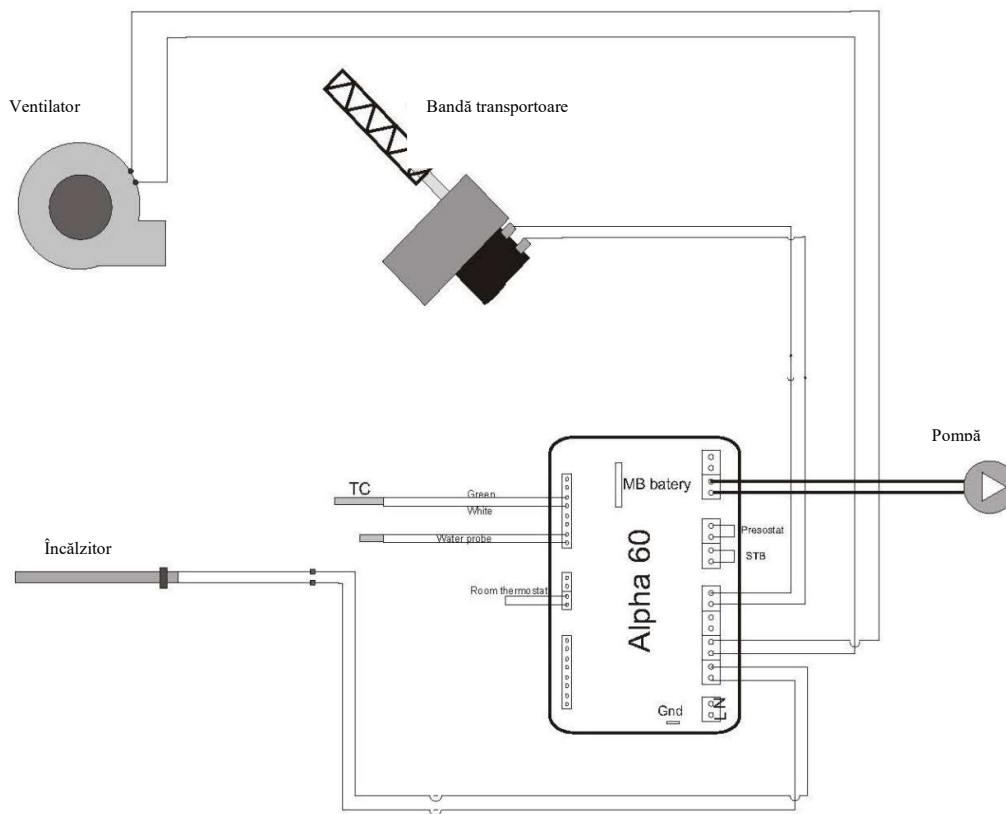
Ultimul meniu de pe ecranul principal, cu tasta de navigare DREAPTA  este SETUP. Atunci când afișați acest meniu, pe afișaj este afișat OFF. Acest simbol arată că toate meniurile și butoanele de pe unitatea de control sunt deblocate. În acest meniu, există două nivele de protecție a tastelor de pe unitatea de control, sau blocarea utilizării regulatorului de către copii sau de către persoane care nu au capacitatea de a administra operațiunile centralei.





Dacă apăsați tasta ENTER , valoarea de pe afișaj (OFF) va clipi, apoi, apăsați tasta  și veți trece la un nivel inferior (LOW) de protecție a panoului de control.



Cu această protecție, este posibil doar să opriți sau să porniți arzătorul/ centrala, toate celelalte opțiuni fiind blocate.





Dacă apăsați, din nou, tasta , vă deplasați la un nivel superior (HIGH) de protecție, care blochează panoul de control, mod în care nu este posibil să modificați nicio setare de pe regulator, nici chiar să porniți sau să opriți centrala. Puteți reveni la Setări, prin simpla apăsare a unei taste.







Dacă apăsați tasta , veți deschide sub-meniul C2, care este folosit pentru a regla luminozitatea de pe afișaj. După o scurtă perioadă de timp pe afișaj, C2 se va modifica în numărul 5, unde numărul 5 indică nivelul maxim de luminozitate a afișajului. Dacă apăsați tasta ENTER , această valoare va începe să clipească, și, dacă apăsați tasta , este ajustată luminozitatea afișajului de la 1 la 5. Confirmați finalizarea setării valorii, prin apăsarea tastei ENTER .

Continuând să apăsați tasta , se va deschide un nou sub-meniu C3, care, după o scurtă perioadă de timp, se stinge. Acest meniu servește pentru activarea modurilor de operare STAND BY (pregătit, în așteptare) de pe afișaj. Dacă apăsați tasta ENTER , valoarea va începe să clipească.



Comutați valoarea cu ajutorul tastelor , de modificare a modului de afișare. De exemplu, comutarea la o valoare de 1, în regim stand-by, va afișa pe afișaj, în mod aleatoriu, data și ora. Când este comutat la OFF, afișajul rămâne la meniul setat, de exemplu AUTO, temperatură sau timp. Valorile alese sunt confirmate cu ajutorul tastei ENTER .

Dacă apăsați, în continuare, tasta , veți accesa următorul sub-meniu C4 care servește la reglarea intensității semnalului sonor al regulatorului. Valoarea de pe afișajul C4 se transformă în valoarea 5, ceea ce înseamnă că sunetul este setat la intensitatea sonoră maximă. Dacă apăsați tasta ENTER , se va deschide acest meniu și, dacă apăsați tastele , puteți ajusta valoarea corespunzătoare. După finalizare, confirmați prin apăsarea tastei ENTER .

Sub-meniurile C5 și C6 sunt programate și valorile lor NU SE MODIFICĂ



După oprirea centralei, ventilatorul rămâne în funcțiune câteva minute, pentru a extrage gazele reziduale generate prin ardere (posibila creștere a temperaturii după oprire). Funcționarea ventilatorului este aproape silențioasă, cu excepția sunetului posibilului debit de aer care trece prin coș, fără niciun alt sunet (acordați atenție la izolarea coșului, la intrarea în coș și la țevile sistemului de încălzire, la intrarea prin perete, unde pot apărea vibrații transmise ca murmur). De asemenea, murmurul poate fi transmis prin coș, în anumite cazuri, fiind evident, în mod special, dacă nu este un coș bine executat, cu o înălțime joasă.



Figura 31. Poziționarea centralei în camera centralei

La instalarea centralei, se recomandă:	
➤	Suprafață plană și dură (beton, etc.)
➤	Spațiu liber în partea din spate – 50 cm
➤	Spațiu liber în părțile laterale – 50-60 cm
➤	Spațiu liber în partea din față – 1 m

15.7. CONDIȚII DE ALARMARE



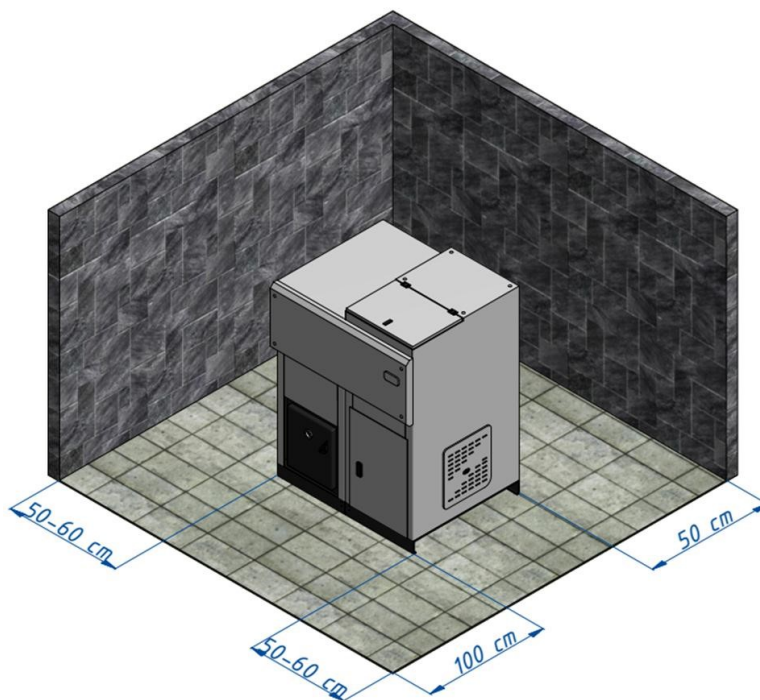
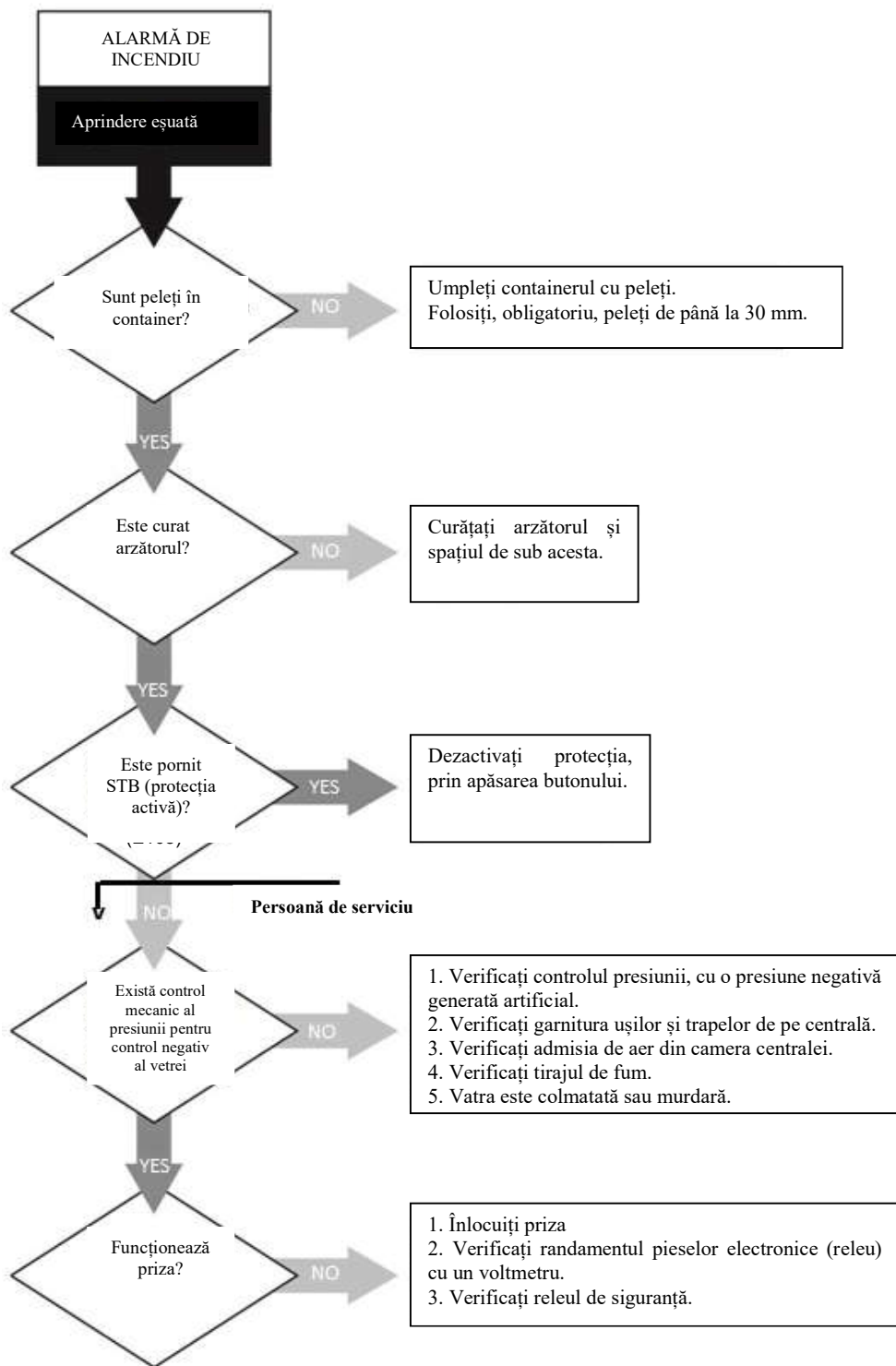
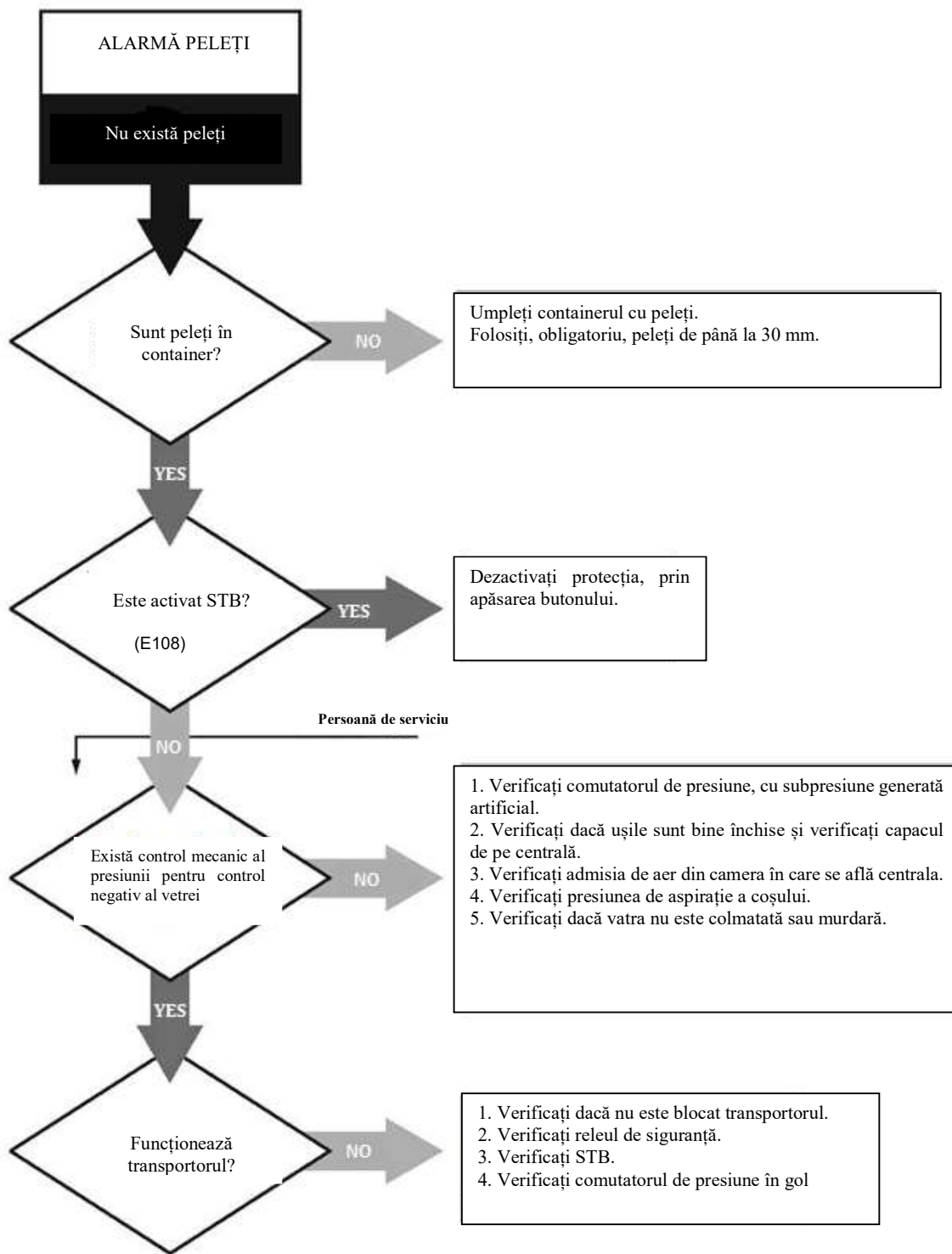

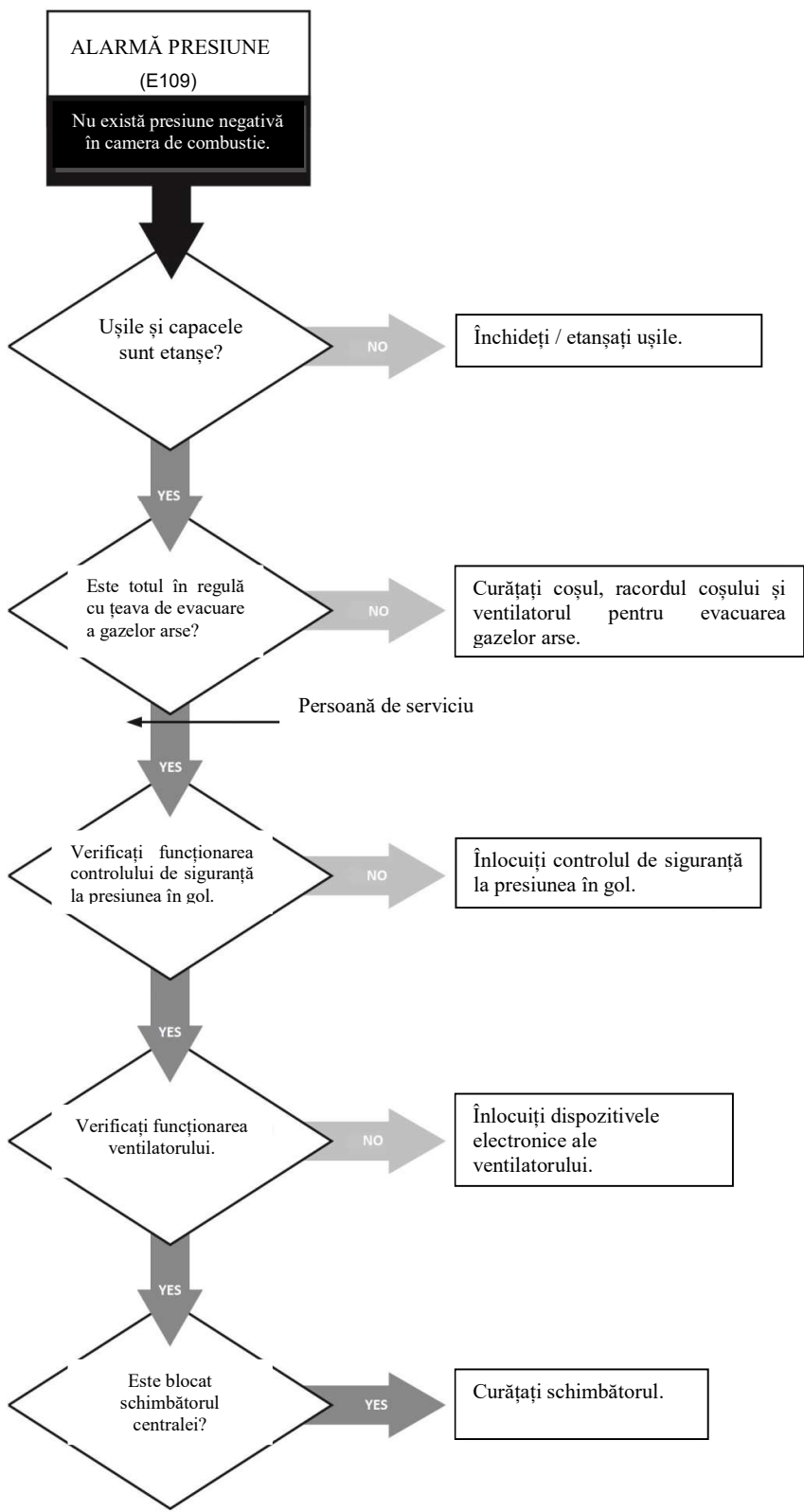

ALARMĂ PRESIUNE

(E109)

Nu există presiune negativă în camera de combustie.

Ușile și capacele sunt etanșe?

NO

Închideți / etanșați ușile.

YES

Este totul în regulă cu țeava de evacuare a gazelor arse?

NO

Curățați coșul, racordul coșului și ventilatorul pentru evacuarea gazelor arse.

YES

Persoană de serviciu

Verificați funcționarea controlului de siguranță la presiunea în gol.

NO

Înlocuiți controlul de siguranță la presiunea în gol.

YES

Verificați funcționarea ventilatorului.

NO

Înlocuiți dispozitivele electronice ale ventilatorului.

YES

Este blocat schimbătorul centralei?

YES

Curățați schimbătorul.

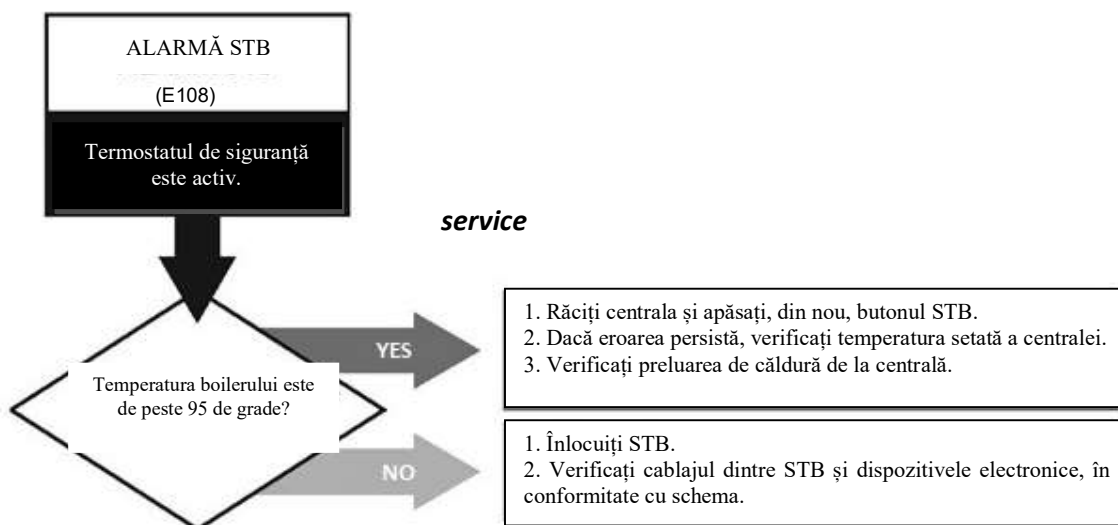

- Cod E001 : eroare de tastatură
- Cod E101 : temperatură excesivă a apei
- Cod E105 : eroare NTC2
- Cod E106 : eroare NTC3
- Cod E108 : eroare a întrerupătorului de siguranță
- Cod E109 : avarie a întrerupătorului de presiune
- Cod E110 : eroare NTC1
- Cod E112 : temperatura excesivă a combustibilului
- Cod E115 : eroare generală

16. MĂSURI DE SIGURANȚĂ

Centrala este echipată cu următoarele dispozitive de siguranță:

- REGULATOR DE PRESIUNE (EROARE E109)

Verificați presiunea din coș. Aceasta oprește banda transportoare de peleți atunci când tubulatura este colmatată sau când există presiune (vânt).

- SENZORUL DE TEMPERATURĂ AL GAZELOR ARSE (FUM)

Verificați temperatura gazelor arse, care permite ca centrala să fie pornită, sau opriți aprinderea dacă temperatura gazelor din arse scade sub valoarea sa programată.

- TERMOSTATUL DE CONTACT DE LA BAZA TRANSPORTORULUI MELCAT

Când temperatura depășește valoarea de siguranță setată, centrala se va opri imediat.

- TERMOSTATUL DE CONTACT AL CENTRALEI

Când temperatura depășește valoarea de siguranță setată, centrala se va opri imediat.

- SENZORUL PENTRU TEMPERATURA APEI (EROARE E108)

Când temperatura apei se apropie de temperatura de oprire (80° C), senzorul transmite centralei să execute o serie de cicluri de răcire sau oprește, automat, centrala, folosind modulația centralei, pentru a preveni blocarea senzorului de temperatură capilară, descris mai sus.

- SIGURANȚA ELECTRICĂ

Centrala este protejată împotriva fluctuațiilor de curent, folosind siguranțe standard, care sunt amplasate în întrerupătorul principal, din partea din spate a centralei și pe panoul de control – placa de bază.

- VENTILATORUL PENTRU GAZELE ARSE

Dacă se oprește ventilatorul, placa de bază întrerupe, imediat, alimentarea cu peleți și va fi declanșat un semnal sonor de alarmă.

- MOTO-REDUCTORUL

Când moto-reductorul nu mai funcționează, centrala continuă să funcționeze, până când flacăra, din cauza lipsei de oxigen, se stinge și până când centrala atinge nivelul minim de răcire.

- ÎNTRERUPEREA ALIMENTĂRII CU ENERGIE ELECTRICĂ

Dacă există o scurtă întrerupere a alimentării cu energie electrică, centrala începe automat să se răcească.

- NU EXISTĂ APRINDERE

Dacă nu există flacăra atunci când porniți centrala, centrala intră într-o stare de alarmare.

- MASA GAZELOR ARSE ESTE REDUSĂ

La randamentul nominal de căldură, masa gazelor din fum este 12,2 g/s, și 5,4 g/s la puterea redusă.

- TEMPERATURA GAZELOR ARSE

Temperatura gazelor arse la puterea nominală este de 100°C și de 45°C la puterea modulată redusă.

- EVACUAREA FUMULUI ÎN COȘ COMUN

Nu este permisă. Centrala trebuie să aibă propriul său sistem de evacuare a fumului.

17. DEFECȚIUNI - CAUZE - SOLUȚII

Tabelul 8. Posibile probleme și cauze pentru centralele SM ECO

PROBLEME	POSIBILE CAUZE	SOLUȚII
Peleți nu ajung în arzător, în camera de combustie.	<ol style="list-style-type: none"> 1. Rezervorul pentru peleți este gol. 2. Transportorul melcat este blocat. 3. Moto-reductorul transportorului melcat este defect. 4. Cardul electronic este defect. 	<ol style="list-style-type: none"> 1. Umpleți rezervorul 2. Goliți rezervorul și deblocați spirala în formă de melc. 3. <i>Schimbați moto-reductorul</i> 4. <i>Schimbați cardul electronic</i>
Flacăra se stinge sau centrala se oprește automat.	<ol style="list-style-type: none"> 1. Rezervorul pentru peleți este gol. 2. Camera de combustie nu este alimentată cu peleți. 3. Intervenția sondei de siguranță a temperaturii sistemului de alimentare cu peleți. 4. Ușile nu sunt închise corect sau garnitura geamului este uzată. 5. Peleți inadecvate. 6. Alimentare slabă cu peleți. 7. Camera de combustie este goală. 8. Coșul este colmatat. 9. Interferență a întrerupătorului de presiune în caz de avarie. 10. Motorul de aspirare a ventilatorului este defect. 	<ol style="list-style-type: none"> 1. Umpleți rezervorul cu peleți. 2. Vedeti ultimele instrucțiuni. 3. Lăsați centrala să se răcească, complet și porniți-o din nou. Dacă problema persistă, solicitați asistență tehnică. 4. Închideți ușa sau schimbați garnitura geamului cu o garnitură originală. 5. Schimbați tipul de granule de lemn și alegeți tipul care este aprobat de către producător. 6. Verificați dozajul și setările. 7. Curățați camera de combustie, așa cum este specificat în manual. 8. Curățați canalul de fum. 9. Schimbați întrerupătorul de presiune. 10. <i>Verificați motorul și schimbați-l, dacă este necesar.</i>
A funcționat câteva minute, dar, apoi, s-a oprit.	<ol style="list-style-type: none"> 1. Faza de aprindere nu s-a terminat. 2. Verificați dacă nu este o pană de curent. 3. Canalul de fum este colmatat. 4. Interferență a întrerupătorului de presiune în caz de avarie. 5. Bujia este deteriorată. 	<ol style="list-style-type: none"> 1. Încercați să aprindeți din nou. 2. Vedeti ultimele instrucțiuni. 3. Curățați canalul de fum. 4. <i>Verificați sau schimbați sonda.</i> 5. <i>Verificați sau schimbați bujia.</i>
Peleți s-au depus în camera de combustie. Geamul de la ușă este murdar și flacăra este slabă.	<ol style="list-style-type: none"> 1. Lipsa aerului pentru combustie. 2. Peleți ude sau inadecvate. 3. Motorul de aspirare a ventilatorului este defect. 	<ol style="list-style-type: none"> 1. Curățați camera de combustie și verificați dacă toate orificiile sunt libere. Efectuați curățarea standard a camerei de combustie și a canalului de fum. Verificați dacă nu este colmatată conducta de aer. Verificați garniturile de la ușă. 2. Schimbați tipul de peleți. 3. Verificați motorul și schimbați-l, dacă este necesar.

Motorul ventilatorului este defect.	<ol style="list-style-type: none"> 1. Centrala nu primește energie electrică. 2. Motorul este defect. 3. Placa de bază este defectă. 4. Panoul de control este defect. 	<ol style="list-style-type: none"> 1. Verificați sursa principală de alimentare și rezistența sa la întrerupere. 2. Verificați motorul și condensatorul; schimbați-le, dacă este necesar. 3. <i>Schimbați placa electronică.</i> 4. <i>Schimbați panoul de control.</i>
În modul automat, centrala funcționează, în permanență, la capacitate maximă.	<ol style="list-style-type: none"> 1. Termostatul este programat la poziția maximă. 2. Termostatul pentru aerul din exterior verifică, întotdeauna, aerul rece. 3. Sonda care verifică temperatura este defectă. 4. Panoul de control este defect sau nu funcționează. 	<ol style="list-style-type: none"> 1. Setati, din nou, temperatura termostatului. 2. Schimbați poziția sondei. 3. <i>Verificați sonda și schimbați-o, dacă este necesar.</i> 4. <i>Verificați panoul de control și schimbați-l, dacă este necesar.</i>
Centrala nu pornește.	<ol style="list-style-type: none"> 1. Verificați dacă nu există o pană de curent. 2. Sonda pentru peleți este blocată. 3. Întrerupătorul de presiune nu funcționează (spune că este blocat). 4. Aspirarea fumului sau canalul de evacuare a fumului este colmatat. 	<ol style="list-style-type: none"> 1. Asigurați-vă că este băgat în priză și verificați poziția întrerupătorului principal, pentru a fi în poziția I. 2. Deblocați sonda, prin verificarea termostatului din partea din spate. Dacă se blochează din nou, <i>schimbați termostatul.</i> 3. Schimbați întrerupătorul de presiune. 4. Curățați coșul și canalul de fum.

Tabelul 8.

18. INFORMAȚII DESPRE SCOATEREA DIN UZ (ARUNCAREA) ȘI DEZMEMBRAREA (DEMONTAREA) CENTRALEI

Demontarea și scoaterea din uz, sau eliminarea unei centrale vechi și uzate este responsabilitatea unică a proprietarului.

Proprietarul centralei trebuie să respecte regulamentele în vigoare în țara sa, cu privire la siguranță și la protecția mediului. Sarcina de demontare și dispunere de un centrală vechi poate fi transmisă unei terțe părți, dacă acea terță parte este o companie autorizată pentru colectarea și dispunerea de astfel de materiale.

NOTIFICARE: *În orice caz, trebuie să fie respectate regulamentele în vigoare din țara în care este instalată centrala, cu privire la eliminarea de astfel de materiale (obiecte) și, dacă este necesar, la raportarea eliminării unor astfel de obiecte.*

ATENȚIE

Demontarea centralei poate fi efectuată numai atunci când camera centralei nu funcționează și când centrala nu este conectată la sursa de alimentare (nu este alimentată cu energie electrică).

- *eliminați toate piesele electrice,*
- *aruncați bateriile și cardurile electronice ale comenzii de la distanță în tonberoanele corespunzătoare, în conformitate cu prevederile standardelor.*
- *separați bateriile pe care le păstrați, de cardurile electronice,*
- *demontați centrala cu ajutorul unei companii autorizate*

ATENȚIE

Aruncarea centralei în locuri publice reprezintă un risc major pentru oameni și pentru animale. În asemenea cazuri este, întotdeauna, responsabilitatea proprietarului în cazul vătămării vreunei persoane sau vreunui animal.

Când centrala este dezmembrată, prezentul manual și toate celelalte documente aferente centralei trebuie să fie distruse.

19. DURATA DE VALABILITATE A GARANȚIEI DE FUNCȚIONARE

Prin aceasta, înțelegem perioada pentru care garantăm serviciile, accesoriile și piesele de schimb, începând de la data de achiziționare a echipamentului.

Durata perioadei de garanție este în conformitate cu prevederile legale.

În cazul unei schimbări a modelului sau designului echipamentului, termenul limită pentru înlocuirea pieselor pentru care a fost modificat designul este conform termenului legal.

După această perioadă, piesele afectate sunt furnizate cu noul design.

19.1. TERMENII ȘI CONDIȚIILE DE GARANȚIE

Garanția produsului este valabilă pentru termenul stabilit conform legii.

Garanția nu este valabilă pentru deteriorarea geamului sau deteriorarea fizică, cauzată după achiziționare.

PRODUCĂTORUL ÎȘI REZERVĂ TOATE DREPTURILE CU PRIVIRE LA MODIFICĂRI.

În perioada de garanție, echipamentul va funcționa corect numai atunci când este folosit în conformitate cu instrucțiunile de instalare și utilizare.

Garanția își pierde valabilitatea dacă se constată:

- Instalarea sau repararea produsului a fost efectuată de persoane neautorizate, sau au fost folosite piese de schimb contrafăcute,
- Dacă echipamentul nu este utilizat în mod adecvat, în conformitate cu instrucțiunile din prezentul manual,
- Dacă, în timpul utilizării, a survenit deteriorarea mecanică a echipamentului,
- Dacă remedierea avariilor a fost efectuată de către persoane neautorizate,
- Dacă echipamentul a fost folosit în scopuri comerciale,
- Dacă daunele au survenit în timpul transportului, după ce echipamentul a fost vândut,
- Dacă avaria se datorează instalării necorespunzătoare, mentenanței necorespunzătoare sau deteriorării mecanice cauzate de către client,
- Dacă defecțiunea se datorează unei tensiuni prea înalte sau prea joase, precum și din cauza acțiunii forței majore.

Defecțiunile echipamentului pot fi remediate în afara perioadei de garanție, cu piese de schimb originale pentru care noi oferim, de asemenea, o perioadă de garanție, conform aceluiași termen și condiții.

19.2. CERTIFICAT DE GARANTIE

PRODUS: CENTRALĂ CU PELEȚI SM ECO 35-100 Kw

SERIA:

PRODUCATOR: LAFAT KOMERC D.O.O., INDUSTRIJSKA ZONA BB KALESIJA 75260, BOSNA I HERCEGOVINA

IMPORTATOR: SC MELINDA-IMPEX INSTAL SA, Odorheiu-Secuiesc str. Beclean nr. 314

VANZATOR (nume și adresa):

CUMPARATOR (nume și adresa):

NR. DOCUMENT FISCAL (factura/chitanții):

DURATA MEDIE DE UTILIZARE A PRODUSULUI: 10 ANI.

MODALITATE DE ASIGURARE A SERVICE-ULUI: ADUCERE LA CONFORMITATE SAU INLOCUIRE.

Garantia asigurata cumparatorului de catre vanzator este in conformitate cu legislatia in vigoare in Romania, armonizata cu legislatia Uniunii Europene: **Legea 449/12.11.2003, și cu Ordonanța or. 21/21.08.1992, republicate cu modificarile și completările ulterioare.** prin care se precizează modalitățile de asigurare a garanției după cum urmează:

1. **Garantia prin reparare sau prin inlocuire** acopera orice defecțiune de material sau viciu de fabricație, care ar apărea în perioada de garanție se acordă, dacă instalarea, punerea în funcțiune și întreținerea produselor este efectuată de personal autorizat în conformitate cu instrucțiunile producătorului, astfel încât datorită instalării și întreținerii, produsul să nu sufere deteriorări ce ar afecta buna lui funcționare, sau ar cauza scoaterea lui din funcțiune; aducerea în starea de conformitate se va face în primul rând prin repararea produsului.
2. **Garantia este valabilă doar pe teritoriul României.**
3. **Perioada de garanție este de 5 ani pentru corpul cazanului și 2 ani pentru componentele electronice,** cu începere de la data primei puneri în funcțiune a produsului de către personalul tehnic autorizat și prelungindu-se cu perioada ce se scurge de la data reclamației, până la data aducerii la conformitate sau înlocuirii produsului. Defecțiunile datorate transportului, depozitării, montării, utilizării sau întreținerii incorecte, folosirii pieselor incompatibile sau neoriginale, greșelilor sau modificărilor făcute de către instalator și/sau comparator, nu fac obiectul garanției.
4. **Garantia aparatului este condiționată de punerea în funcțiune a acestuia de către firme de servicii agreate de către MELINDA-IMPEX INSTALSA.**
5. **Remedierea deficiențelor aparute la produse ori înlocuirea produselor care nu corespund în cadrul termenului de garanție, care nu sunt imputabile consumatorului se face în termen de maxim 15 zile calendaristice din momentul când operatorul economic a luat la cunoștință deficiențele respective. în cadrul unor vicii ascunse, termenul maxim stabilit (15 zile) curge de la data finalizării expertizei tehnice.**
6. **La cumpărarea produsului cumparatorul are obligația să verifice completarea certificatului de garanție cu toate datele necesare, semnarea și tampilarea de către vânzător;** totodată poate să solicite date referitoare la modul de transport, depozitare, instalare, folosire și întreținere corectă(A) al produsului, în afara de cele specificate în cartea tehnică.
7. **Pentru a beneficia de drepturile asigurate prin garanție, cumparatorul are obligația de a prezenta prezentul certificat de garanție, procesul verbal de punere în funcțiune și documentul de cumpărare în original precum și o prezentare cât mai detaliată a defecțiunii constatate vânzătorului. În cazul, în care documentele de garanție nu sunt prezentate, au fost modificate sau deteriorate nu se oferă garanție.**
8. **În cazul unor defecțiuni a caror reparare este extragarantială, la cerere, firma furnizoare execută reparațiile necesare contra cost.**
9. **Prin semnarea acestui certificat, cumparatorul își exprimă acordul cu cele cuprinse în acest act și declară că a preluat produsul în bună stare, a înțeles obligațiile ce îi revin pentru a putea beneficia de garanția acordată de vânzător, conform legislației în vigoare.**

Drepturile consumatorilor nu sunt afectate prin garanția oferită.

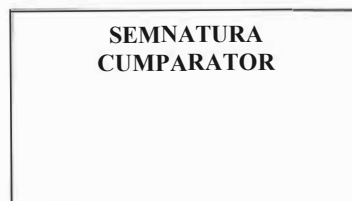
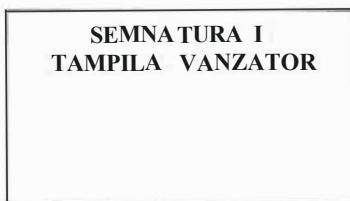
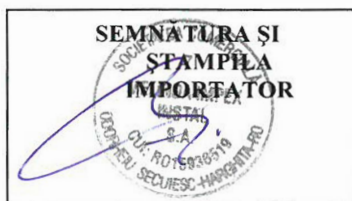

De completat de către reprezentantul firmei de service autorizat

Tip echipament

Număr serie

Putere termică

Număr PV de PIF

Data PIF

**SEMĂTURA ȘI
ȘTAMPILA PERSOANĂ
JURIDICĂ AUTORIZATĂ**

Mențiuni asupra produsului

Nr. crt.	Denumire produs	Data reclamației	Defecțiune reclamată	Activitate de service executată	Data executării	Unitatea de service (semnătura, ștampila)	Semnătură posesor	Obs.
1.								
2.								
3.								
4.								

Birou RELAȚII CU CLIENȚI:

e-mail: reclamatie@melinda.ro

Telefon fix: 0266-207407

Mobil: 0745-771110